

CATÁLOGO

maquimp[®]

Solução em Segurança e Identificação Industrial.



Travas & Bloqueios
Cadeados, Garras
Estações e Acessórios



Sinalização e Identificação
Impressoras Industriais
Etiquetas e Ribbons



Coletores de resíduos
Absorventes Industriais
Tapa Furo



Solução em Segurança e Identificação Industrial.

A mais de 20 anos trazendo soluções e inovações em segurança e identificação industrial, a MAQUIMP traz uma linha completa de bloqueios, travamentos, soluções para sinalização como impressoras industriais, suprimentos e linha para proteção ambiental.

Convidamos você a conhecer o portfólio completo de produtos, que podem maximizar a produtividade e garantir a segurança industrial.



MAQUIMP

COMERCIAL E IMPORTADORA LTDA.

☎ +55 11 2802-9002

☎ +55 11 97675-1505

✉ maquimp@maquimp.com.br

🌐 www.maquimp.com

SUMÁRIO

SINALIZAÇÃO E IDENTIFICAÇÃO

SUPRIMENTOS IMPRESSORAS INDUSTRIAIS	4
IMPRESSORA TÉRMICA MQ1000	5
IMPRESSORA TÉRMICA MQ2010	6
IMPRESSORA TÉRMICA MQ3000	7
IMPRESSORA TÉRMICA MQ1	8
IMPRESSORA TÉRMICA MQ1 PRO	9
ETIQUETAS PARA CABOS E PAÍNEIS	10

SEGURANÇA INDUSTRIAL

MARCADORES DE TUBULAÇÕES	11
CARTÃO DE BLOQUEIO	13
BLOQUEIOS PARA VÁLVULAS	14
BLOQUEIOS MULTIUSO COM CABO	17
BLOQUEIOS PARA PNEUMÁTICO E PLUGUE	21
BLOQUEIO DE DISJUNTOR	24
BLOQUEIOS PARA BOTÃO	34
CADEADO DE SEGURANÇA	37
GARRAS	41
ESTAÇÕES	45
BOLSAS E ACESSÓRIOS	51
ROUPAS COM FAIXAS REFLETIVAS	52

PROTEÇÃO AMBIENTAL

TAPA FURO	53
COLETORES DE RESÍDUOS	54
PALLET DE CONTENÇÃO	54
PALLET ECO	54
ABSORVENTES INDUSTRIAIS	55
KIT DE PROTEÇÃO AMBIENTAL (MITIGAÇÃO / SOPEP)	56

SUPRIMENTOS IMPRESSORAS INDUSTRIAIS

**Se você tem uma dessas máquinas!!!
NÓS TEMOS OS SUPRIMENTOS**



CARTUCHOS



ETIQUETAS



RIBBONS



CARTUCHOS com etiquetas contínuas ou pré-cortadas, para uso interno/externo, alta qualidade e durabilidade para uso industrial.

RIBBONS resistentes, à prova de borrões garante que o seu texto impresso dure por vários anos ao ar livre em ambientes inóspitos.

ETIQUETAS para uso interno/externo, alta qualidade e durabilidade para uso industrial. Opções de cores, medidas e materiais, consulte.

MODELOS QUE ATENDEMOS:

Impressora BMP21-PLUS, BMP21-LAB, BBP31, BMP41, BMP51, BMP53, IDXPERT, BMP61, BMP71, TLS 2200, HANDIMARK, BBP85, BBP37 e BBP12.



**ESTÁ PRECISANDO DE ASSISTÊNCIA TÉCNICA?
A MAQUIMP TEM!**

Nossa equipe atende a todos os modelos de máquinas industriais. Os nossos técnicos irão avaliar o problema, diagnosticando as causas e as soluções possíveis.

IMPRESSORA TÉRMICA MQ1000



A **MQ1000** foi projetada para oferecer uma solução de marcação padronizada de etiquetas de forma eficiente e confiável. É ideal para profissionais que precisam identificar e marcar fios, cabos, painéis, aplicação em frascos e paletas em laboratórios e clínicas, uso para indústria para etiquetar equipamentos, dispositivos, e entre outras aplicações.

CARACTERÍSTICAS

- Impressão térmica de etiquetas;
- Imprimir dados, textos ou símbolos e códigos de barras;
- Cortador manual e ideal para uso industrial;
- Impressão em altas e baixas temperaturas;
- Portátil, mas pode ser conectada via software ao computador.

INCLUSO

Manual, software, cabo usb, adaptador de energia e 1 cartucho de suprimento para teste.



SUPRIMENTOS

Opção de cartucho etiqueta em Vinil PET, Termo Retrátil, Auto Laminável e Baixa Temperatura.

TAMANHOS

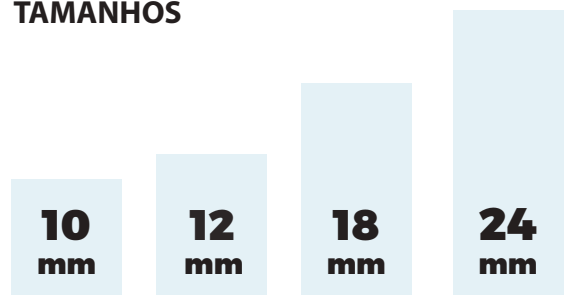

CORES

Branco, amarelo, laranja, vermelho, azul e verde



Qualidade garantida e o melhor custo benefício!!!

IMPRESSORA TÉRMICA MQ2010

SINALIZAÇÃO E IDENTIFICAÇÃO



A **MQ2010** é uma impressora térmica de etiquetas que torna o seu dia a dia mais fácil, rápido e seguro. Com visor em LCD de 2,5 polegadas, identificação de cartuchos automático, cortador manual, memória para até 20 etiquetas mais utilizadas e lateral em borracha antiderrapante.

CARACTERÍSTICAS

Impressão térmica de etiquetas;
 Imprimi dados, textos ou símbolos;
 imprimir códigos de barras (08 formatos diferentes); Cortador manual e ideal para uso industrial; Fonte de alimentação: DC IN 9,0V ou 6 pilhas AA (não incluso); Atende os padrões de rotulagem do setor ANSI e TIA / EIA-606-B; Impressão em altas e baixas temperaturas; Portátil, mas pode ser conectada via software ao computador.



INCLUSO

Manual, software, cabo usb, adaptador de energia e 1x fita de poliéster de 18mm para teste.



SUPRIMENTOS

Opção de cartucho etiqueta em PVC, PET, Termo Retrátil, Auto Laminável e Baixa Temperatura.



Qualidade garantida e o melhor custo benefício!!!

TAMANHOS

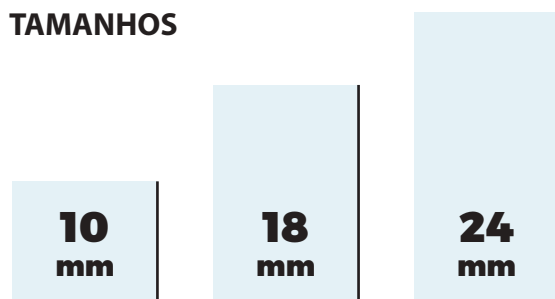

CORES

Transparente, branco, amarelo, laranja, vermelho, azul, verde, cinza e preto.



IMPRESSORA TÉRMICA MQ3000



A **MQ3000** é uma impressora térmica de etiquetas que vai a qualquer lugar. Imprimir via computador ou aplicativo Bluetooth instalado diretamente em seu celular.

CARACTERÍSTICAS

Impressão térmica de etiquetas; Imprimir dados, textos ou símbolos; Imprimir códigos de barras; Cortador automático; Ideal para uso industrial; Resistente a água e óleo; Resistente ao frio e à corrosão; Impressão em altas e baixas temperaturas; Imprime etiquetas pré-cortadas; Impressão em altas e baixas temperaturas; Portátil, mas pode ser conectada via software ao computador.



INCLUSO

Manual, software, cabo usb, adaptador de energia e 1x fita de poliéster de 18mm para teste.



SUPRIMENTOS

Opção de cartucho etiqueta em PVC, PET, Termo Retrátil, Auto Laminável e Baixa Temperatura.



Qualidade garantida e o melhor custo benefício!!!

TAMANHOS

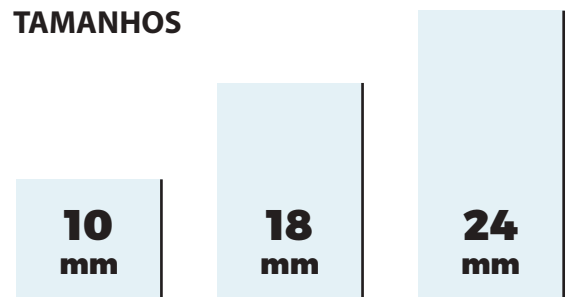

CORES

Transparente, branco, amarelo, laranja, vermelho, azul, verde, cinza e preto.



IMPRESSORA TÉRMICA MQ1

Impressora **MQ1**, tem 300 dpi's de resolução e possui uma guilhotina automática que facilita o seu trabalho. Capaz de produzir etiquetas contínuas para diversas finalidades: etiquetas de tubulações, fios, cabos e avisos gerais.

CARACTERÍSTICAS

Impressão térmica de etiquetas; Imprimir logotipos, imagens, textos, código de barras, desenhos e pictogramas; 300 dpi's de resolução; Guilhotina automática;

INCLUSO

Manual, software, adaptador de energia e cabo USB.



SUPRIMENTOS

Etiquetas em Vinil, Couchê, BOPP e Alto Relevo, rolo com 24m de comprimento.

CORES

Transparente, branco, amarelo, amarelo claro, laranja, vermelho, azul, verde, verde claro, violeta, cinza e preto. Opção de cores refletivas.

Transparente	Branco	Amarelo	Amarelo Claro
Laranja	Vermelho	Azul	Violeta
Verde	Verde ClaroC	cinza	Preto

TAMANHOS

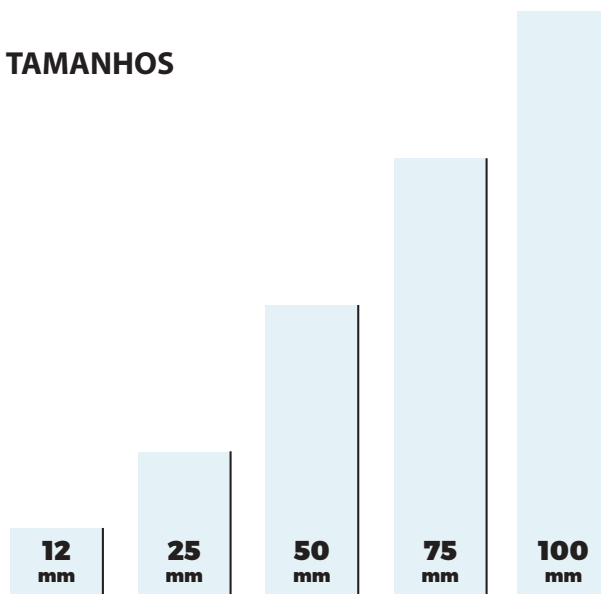

GARANTIA DE 1 ANOS

Qualidade garantida e o melhor custo benefício!!!

IMPRESSORA TÉRMICA MQ1 PRO

É uma estação de trabalho versátil, que torna o seu trabalho mais prático. A **MQ1 PRO** é um produto integrado com dispositivo inteligente, com tela de toque, sistema Android, e impressão de transferência térmica. Pode ser operado independentemente do computador, e tem várias linhas de conexão (linha dedicada de comunicação rápida).

CARACTERÍSTICAS

Com um display acoplado de tela grande de 7 polegadas, ágil para edição de conteúdo, suporta o desenvolvimento secundário do Sistema Android e pode personalizar os aplicativos de acordo com as necessidades do usuário.

INCLUSO

Manual, software, adaptador de energia e cabo USB.



SUPRIMENTOS

Etiquetas em Vinil, Couchê, BOPP e Alto Relevo, rolo com 24m de comprimento.

CORES

Transparente, branco, amarelo, amarelo claro, laranja, vermelho, azul, verde, verde claro, violeta, cinza e preto. Opção de cores refletivas.

Transparente	Branco	Amarelo	Amarelo Claro
Laranja	Vermelho	Azul	Violeta
Verde	Verde ClaroC	cinza	Preto

TAMANHOS

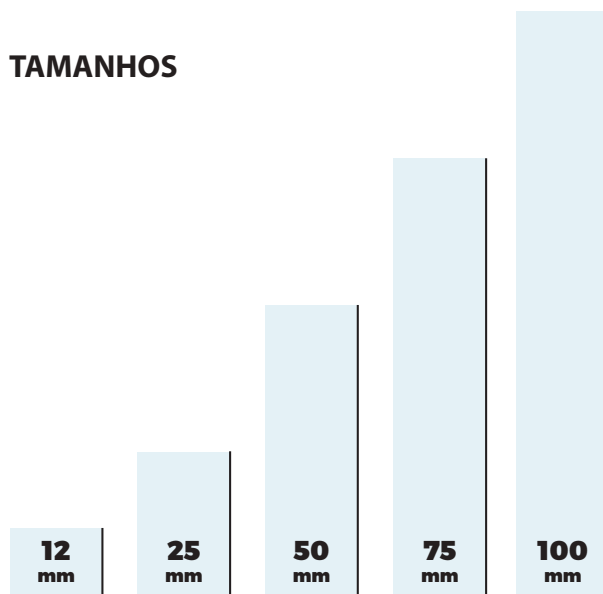

GARANTIA DE 1 ANO

Qualidade garantida e o melhor custo benefício!!!

ETIQUETAS PARA CABOS E PAÍNEIS

Etiqueta para Cabos LAT

Para o uso em impressora a Laser

A Organização e identificação adequada de cabos é essencial para qualquer infraestrutura de Rede. A Etiqueta LAT é ideal para aplicação em cabeamento, laminada, econômica e apropriada para uso em impressora a laser, por ter o formato A4.

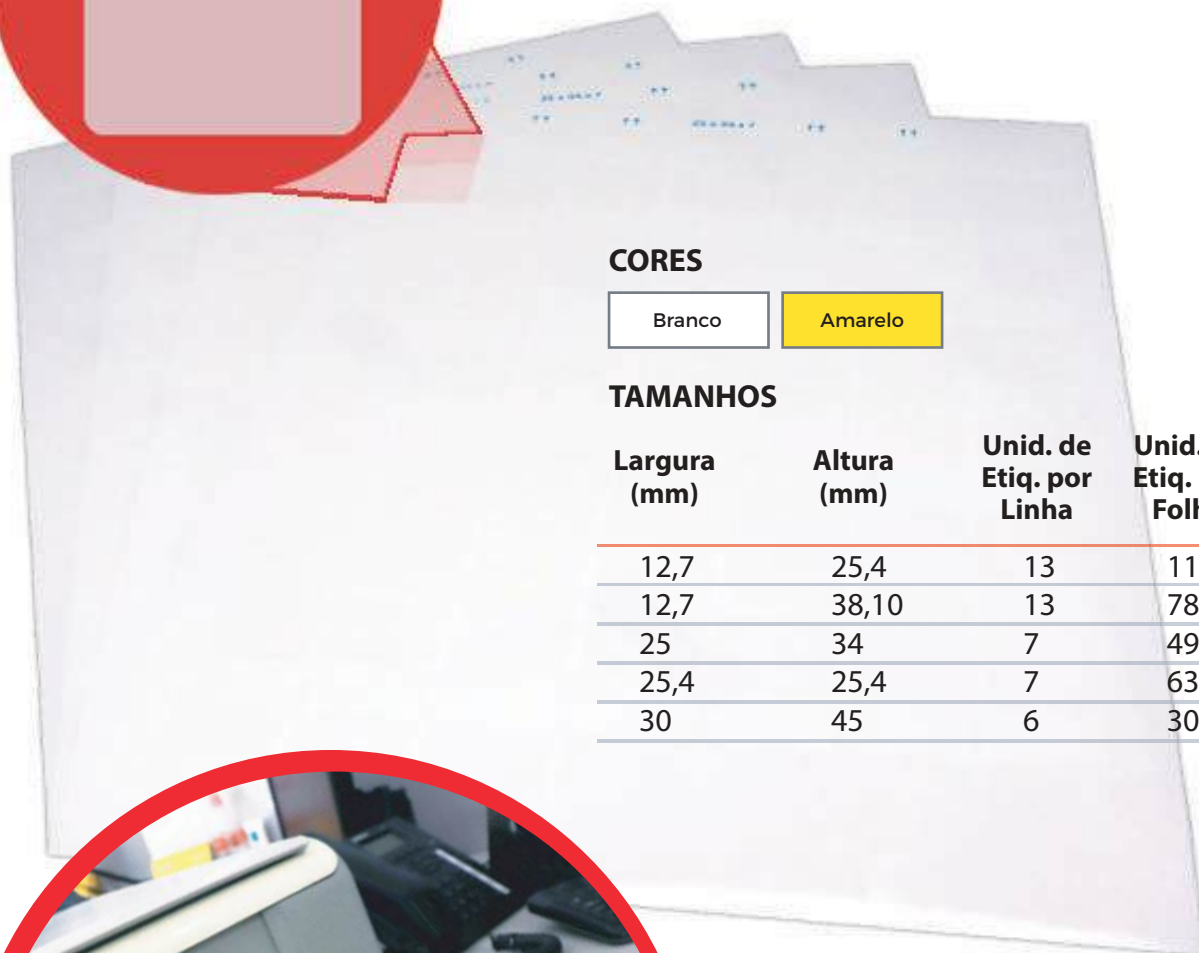
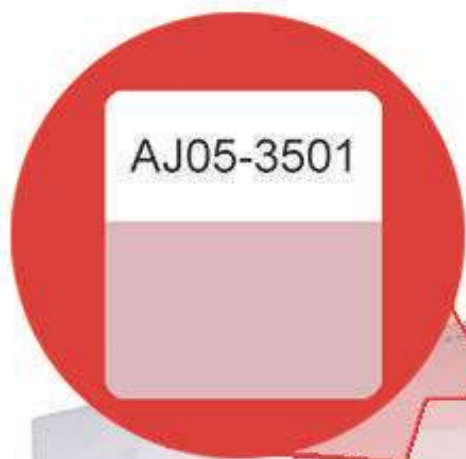

CORES



TAMANHOS

Largura (mm)	Altura (mm)	Unid. de Etiq. por Linha	Unid. de Etiq. por Folha
12,7	25,4	13	117
12,7	38,10	13	78
25	34	7	49
25,4	25,4	7	63
30	45	6	30



MARCADORES DE TUBULAÇÕES

Etiqueta de Tubulação

Identificam o conteúdo dos dutos de forma prática e rápida, de fácil aplicação, são resistentes e duráveis. Feitos em vinil auto-adesivo, suportam variações de temperatura de -40°C a +80°C. Sem seta.

Medidas:

30,5 x 5,7cm

61,0 x 11,4cm

Descrição:

▪ ACETILENO ▪ ÁCIDO LÍQUIDO ▪ ÁCIDO FERRORÍDICO ▪ ÁCIDO FOSFÓRICO ▪ ÁCIDO CLORÍDRICO
 ▪ ÁCIDO HIDROFLUORSÍDRICO ▪ ÁCIDO SULFÚRICO ▪ ÁGUA ▪ ÁGUA DECIRCULAÇÃO ▪ ÁGUA CONTRA INCÊNDIO ▪ ÁGUA PARA CONDENSADOR ▪ ÁGUA DE CHUVA ▪ ÁGUA DESMINERALIZADA ▪ ÁGUA DOCE
 ▪ ÁGUA DE ESGOTO ▪ ÁGUA FERVENTE ▪ ÁGUA FILTRADA ▪ ÁGUA GELADA ▪ ÁGUA PARA HIDRATANTE ▪ ÁGUA INDUSTRIAL ▪ ÁGUA PARA MATÉRIA-PRIMA ▪ ÁGUA MUNICIPAL ▪ ÁGUA NÃO POTÁVEL ▪ ÁGUA DE POÇO ▪ ÁGUA PLUVIAL ▪ ÁGUA POLUÍDA ▪ ÁGUA POTÁVEL ▪ ÁGUA DE PROCESSO ▪ ÁGUA PURIFICADA
 ▪ ÁGUA QUENTE ▪ ÁGUA PARA RESFRIAMENTO ▪ ÁGUA SALGADA ▪ ÁGUA SALOBRA ▪ ÁGUA TRATADA
 ▪ ÁGUA USO DOMÉSTICO ▪ ÁLCOOL ▪ ÁLCAIS ▪ ALCATRÃO ▪ ALIMENTAÇÃO DE VAPOR ▪ AMIANTO ▪ AMÔNIA LIQUEFEITA ▪ AMÔNIA GASOSA ▪ AQUECEDOR DE ÓLEO ▪ AR ▪ AR EM ALTA PRESSÃO ▪ AR EM BAIXA PRESSÃO ▪ AR COMPRIMIDO ▪ AR PARA INSTRUMENTAÇÃO ▪ AR DE RESPIRAÇÃO ▪ AR SECO
 ▪ AR ÚMIDO ▪ AR PARA USO MÉDICO ▪ ARGÔNIO ▪ ASFALTO ▪ CÁUSTICO ▪ CLORO ▪ CLORO GASOSO ▪ CLORO LIQUEFEITO ▪ CONDENSAÇÃO ▪ DETERGENTE ▪ DICLORO PROPILENO ▪ DIÓXIDO DE CARBONO
 ▪ DRENO DE ÁGUA



Medidas: 30,5 x 5,7cm e 61,0 x 11,4cm

Descrição:

▪ ACETILENO ▪ ÁGUA ▪ ÁGUA CONTRA INCÊNDIO ▪ ÁGUA DE ESGOTO ▪ ÁGUA FRIA ▪ ÁGUA MUNICIPAL
 ▪ ÁGUA NÃO POTÁVEL ▪ ÁGUA PARA CONDENSADOR ▪ ÁGUA PARA RESFRIAMENTO
 ▪ ÁGUA POTÁVEL ▪ ÁGUA QUENTE ▪ ÁGUA TRATADA ▪ ÁGUA USO DOMÉSTICO ▪ AR ▪ AR COMPRIMIDO
 ▪ AR EM ALTA PRESSÃO ▪ AR EM BAIXA PRESSÃO ▪ AR PARA INSTRUMENTAÇÃO ▪ DRENO DE ÁGUA
 ▪ DRENO DE VAPOR ▪ EXAUSTOR ▪ FREON ▪ GÁS ▪ GÁS DE BAIXA PRESSÃO ▪ GÁS NATURAL ▪ GÁS PROPANO ▪ HIDROGÊNIO ▪ NITROGÊNIO ▪ ÓLEO ▪ ÓLEO COMBUSTÍVEL ▪ OXIGÊNIO ▪ PROVISÃO DE ÁGUA ▪ RETORNO DE ÁGUA GELADA ▪ RETORNO DE ÁGUA QUENTE ▪ RETORNO ÓLEO ▪ SODA CÁUSTICA ▪ VAPOR ▪ VAPOR A ALTA PRESSÃO ▪ VAPOR A BAIXA PRESSÃO ▪ VAPOR CONDENSADO
 ▪ VAPOR SATURADO ▪ VENTILAÇÃO ▪ VENTILAÇÃO DE VAPOR

Marcador de Tubulação WEATHERCODE

Ideais para aplicações ao ar livre, os marcadores WEATHERCODE™ não desbotam e são resistentes a condições adversas de tempo. Estes marcadores foram desenvolvidos para suportar variações de temperaturas de -40°C a +79°C e sua aplicação deve ser feita com temperatura superior a +4°C. Fabricados em vinil com adesivo acrílico, são resistentes aos raios solares, produtos químicos e abrasivos. As setas indicativas são destacáveis para indicar o fluxo em qualquer direção.

Marcadores pré-picotados em rolo

Econômica e de fácil aplicação, já vem com a indicação do fluxo da tubulação. Em vinil auto-adesivo, são resistentes a temperaturas de -40°C a +120°C e a abrasivos.

Medidas:

2,5cm por 16,5m (50 etiquetas no rolo)
5,0cm por 23,0m (50 etiquetas no rolo)

Descrição:

- ÁCIDO ▪ ACETILENO ▪ ÁCIDO SULFÚRICO ▪ ÁGUA DE CHUVA ▪ ÁGUA DESMINERALIZADA ▪ ÁGUA GELADA ▪ ÁGUA INDUSTRIAL ▪ ÁGUA PARA INCÊNDIO ▪ ÁGUA DE POÇO ▪ ÁGUA DE PROCESSO ▪ ÁGUA NÃO POTÁVEL ▪ ÁGUA QUENTE ▪ ÁGUA TRATADA ▪ ÁGUA NÃO TRATADA ▪ ALIMENTAÇÃO ▪ ALIMENTAÇÃO DE ÁGUA ▪ ALIMENTAÇÃO ÁGUA GELADA ▪ ALIMENTAÇÃO ÁGUA QUENTE ▪ ALIMENTAÇÃO DE REFRIGERAÇÃO ▪ ALIMENTAÇÃO DE VAPOR ▪ AMÔNIA GASOSA ▪ AR ▪ AR COMPRIMIDO ▪ CLORO ▪ CONDENSAÇÃO ▪ DIÓXIDO DE CARBONO ▪ ESGOTO ▪ GÁS ▪ GÁS NATURAL ▪ GÁS PROPANO ▪ GLP ▪ NITROGÊNIO ▪ ÓLEO ▪ OXIGÊNIO ▪ RETORNO ▪ RETORNO DE ÁGUA ▪ RETORNO ÁGUA GELADA ▪ RETORNO ÁGUA QUENTE ▪ RETORNO DE REFRIGERAÇÃO ▪ RETORNO DE VAPOR ▪ REFRIGERAÇÃO ▪ SODA CÁUSTICA ▪ VÁCUO ▪ VAPOR



Fitas adesivas com setas em rolo

Possuem uma maior resistência a produtos químicos e a intempéries. Confeccionadas em vinil auto-adesivo com 127 micra de espessura, rolos contínuos. Ideais para uso em ambientes internos e externos.

Tamanhos:

- 2.5cm x 32m
- 5.0cm x 16m
- 5.0cm x 32m
- 10.0cm x 32m

Cores:

- Amarelo/Preto, Verde/Preto,
- Laranja/Preto, Branco/Preto,
- Vermelho/Branco, Azul/
- Branco e Verde/Branco

Fitas adesivas para tubulação em rolo

Especialmente desenvolvidas para dar acabamento aos Marcadores de Tubulação. Produzidas em vinil, em conformidade com as normas da ABNT.

Tamanhos:

- 1.9 cm x 54 m
- 3.8 cm x 54 m
- 6.3 cm x 54 m

Cores:

- Amarelo, Verde, Vermelho, Azul, Laranja, Branco, Marrom, Roxo, Preto, Cinza e Transparente



Etiquetas de Voltagem

Vasta gama de rótulos de voltagem e alta visibilidade projetada para uso em protetor de fusível. Fabricado em vinil autoadesivo resistem às temperaturas -40°C a +70°C. Formato 1,5 x 3,0cm. Vendidos em cartelas com 25 unidades.

110 VOLTS

M12208

115 VOLTS

M18731

220 VOLTS

M12207

400 VOLTS

M18727

440 VOLTS

M15805

230 VOLTS

M18730

240 VOLTS

M18728

380 VOLTS

M19438

415 VOLTS

M18729

CARTÃO DE BLOQUEIO

Cartões de Travamento Auto-Lamináveis com Foto

De acordo com as normas NR10; Cartões com foto fácil aplicação, garante autenticidade dos dados dos responsáveis pelo travamento; De poliéster no formato 7,7 x 14,6 cm; Pacote com 5 unidades.



Código: M11907



Código: M14532

Cartões de Identificação de Bloqueio

De acordo com as normas NR10; Evita acidentes (identifica travamentos); Resistentes a intempéries como óleo e graxa; De plástico e nylon (abraçadeiras) no formato 8,3 x 14,3 cm; Pacote com 5 unidades.



Código: M11898



Código: M12248



Código: M12261



Código: M11961



Código: M12284

BLOQUEIOS PARA VÁLVULAS

Bloqueio de Volante para Válvula de Gaveta

Confeccionado em plástico de engenharia DuPont; Design semicírculo, partes separadas onde se encaixam para melhor armazenamento; para volante em 25 mm a 600 mm (1"-18"); Bloqueado por cadeados, cor vermelha.

Código	Diâmetro do volante da válvula
• M12626	25mm-64mm (1"-2.5")
• M12562	64mm-127mm (2.5"-5")
• M12155	127mm-165mm (5"-6.5")
• M12505	165mm-254mm (6.5"-10")
• M12438	254mm-330mm (10"-13")
• M19053	330mm-450mm (13"-18")
• M19054	450mm-600mm (18"-24")



Bloqueio de Volante para Válvula Gaveta Ajustável

Fabricado em polipropileno PP; Pode ser ajustado, para travar o volante e 25mm até 165mm (1"-6.5"); Bloqueado por cadeados, cor vermelha.

Código: M12067



Bloqueio de Válvula Esférica Padrão

Fabricado em aço ou nylon com tratamento; Bloqueia as válvulas de esfera 1/4 na posição fechado; Dois tamanhos que ajustam a válvula em até 76.2mm (3"); Bloqueado por cadeado, diâmetro da haste de bloqueio máximo de 10mm; Solução compacta e leve, peça única, melhor método para travar válvulas esféricas, na cor vermelha.



Código: M12310

Adequado para tubos 6.35mm (1/4") a 25.4mm (1"), material aço, furo 9mm.



Código: M12632

Adequado para tubos 6.35mm (1/4") a 25.4mm (1"), material nylon, furo 7mm.



Código: M12333

Adequado para tubos 38.1mm (1 1/2") a 76.2mm (3"), material aço, furo 9mm.



Código: M13014

Adequado para tubos 38.1mm (1 1/4") a 76.2mm (3"), material aço, furo 7mm.

Bloqueio para Válvulas em Aço com Cartão

Fabricado em aço de alta durabilidade, bloqueia válvulas esféricas com alça, válvulas de 6,4 mm a 25 mm de diâmetro, adequado para válvula DN8-DN50, pode ser aplicado em válvulas de 1/4" a 4" (0,6cm x 10,1cm). O dispositivo de metal fixa-se firmemente no batente da alça e suporta ambientes corrosivos e altas temperaturas. Vai com um cartão de bloqueio "Não Operar". Bloqueado por cadeado, com diâmetro da haste de no máximo 8mm.

Código: M20047



Bloqueio de Válvula Esférica por Abraçadeira

Fabricado em aço revestido, os dispositivos de bloqueio "Retrofit" eliminam a necessidade de escolher e levar os dispositivos corretos para cada ocasião de travamento; Retém o manípulo de operação na posição de 90° totalmente fechado; Dois tamanhos disponíveis para adaptação: válvulas de esfera de diâmetro de 1 a 10 centímetros (0,5" a 4,0"); Projetado para suportar intempéries ambientais.

Código: M18020
Grande 2,0" a 4,0"



Código: M18019
Pequeno 0,5" a 2,0"



Bloqueio de Válvula Esférica Ajustável

Fabricado em polipropileno PP, bloqueado com cadeado de haste máxima de 9mm de diâmetro.



Código: M11835
Posição fechada de 50mm (2") a 200mm (8")



Código: M11791
Posição aberta e fechada de 13mm (1/2") a 64mm (2 1/2")



Bloqueio de Válvula Esférica com ajuste por Parafuso

Feito de plástico PP, resistente a altas temperaturas; Boqueia válvulas de rolo duplo; Ajuste por parafuso 1/4" a 1".

Código: M18712



Bloqueio de Válvula Esférica Ajustável para Tubos

Feito de plástico PP, resistente a altas temperaturas; Boqueia válvulas de rolo duplo; Com peças auxiliares de engrenagens traseiras; Bloqueio de válvula de esfera estendida.

Código: M19056

Para tubos de 13mm (1/2") a 70mm (2 3/4")



Código: M19057

Para tubos de 13mm (1/2") a 70mm (2 3/4")
Com peças auxiliares de engrenagens.



Código: M19058

Para tubos de 13mm (1/2") a 70mm (2 3/4")



Código: M19060

Para tubos de 73mm (2 4/5") a 215mm (8 1/5")



Código: M19059

Para tubos de 13mm (1/2") a 70mm (2 3/4")
Com peças auxiliares de engrenagens.



Bloqueio de Válvula Esférica com Flange Ajustável

Fabricado em polipropileno PP; Cadeado bloqueador com haste máxima de 9mm de diâmetro; Cor vermelha. Dimensão de bloqueio para válvula esférica com flange 6,35mm (1/4") a 140mm (5"); Após remover o volante.

Código: M18190

**Bloqueio de Válvula Borboleta Ajustável**

Fabricado em Polipropileno PP; Adequado para válvula borboleta, diâmetro 25-165mm; Cor vermelha; Use com trava de cabo de 7mm de diâmetro.

Código: M11915

**Bloqueio Universal para Válvula Borboleta**

Universal e design inovador; Punho da alavanca na posição OFF; Confeccionado em nylon; Tamanho de 1/8" à 4"; Resistente a impacto; Maior durabilidade e segurança.

Código: M17960

**Bloqueio de Válvula Borboleta Ajustável por Cabo de Aço**

abricado em Polipropileno PP; Adequado para válvula de borboleta; Com ângulo ajustável 15° - 36°; Use com trava de cabo de 4 mm de diâmetro; Cor vermelha.

Código: M18654



Bloqueio de Válvula Borboleta Pequeno

Fabricado de Polipropileno PP; Adequado para válvula borboleta pequeno; Cor vermelha; Cabo bloqueador de 4 mm de diâmetro. Largura do diâmetro da haste da válvula $\leq 42\text{mm}$ máxima abertura $\geq 14,5\text{mm}$ altura $5 \sim 35\text{mm}$.

Código: M18545



Bloqueio para Flanges

Os quatro orifícios de bloqueio permitem que vários empregados realizem o bloqueio do dispositivo simultaneamente; Fabricado em aço e plástico na cor vermelha; Oculta totalmente os parafusos do flange; Ajustável, se adaptada a diversas aplicações de tubagem com flange;



Código: M19065

Aplicável ao diâmetro da haste
13mm-19mm (1/2"-3/4")



Código: M19066

Aplicável ao diâmetro da haste
23mm-32mm (7/8"-1-1/4")



Código: M19067

Aplicável ao diâmetro da haste
35mm-48mm (1-3/8"-1-7/8")

BLOQUEIOS MULTIUSO COM CABO

Bloqueio Universal para Válvula UBVL

Fabricado em aço e nylon para aplicações industriais; Suporta impacto extra e obtém maior resistência a agentes químicos; Pode ser adicionado vários acessórios para tornar o dispositivo adequado para uma gama de válvulas; Bloqueio de válvula universal usado para cabo com diâmetro máximo de 40 mm; Manopla com espessura máxima de 28 mm; Adequado para válvula de gaveta, válvula de esfera, válvula borboleta etc.



Código	Descrição
• M11811	Pequeno com cabo 2,4m revestido e braço;
• M11909	Grande com cabo 2,4m revestido e braço;
• M12611	Braço pequeno adicional;
• M12275	Braço grande adicional;
• M14039	Bloqueio para válvula borboleta UBVL Pequeno;
• M11773	Bloqueio para válvula borboleta UBVL Grande.

Use o braço único para bloquear as válvulas de esfera de um quarto de volta.



Use os dois braços para bloquear válvulas de 3,4 ou 5 vias.



Use o acessório do cabo para travar as válvulas.



Fixar o grampo na haste para evitar que o gatilho feche.



Uso universal para todos os tipos de válvulas.



Bloqueio a Cabo Multiuso

Design ergonômico que facilita o ajuste do cabo para dar o aperto necessário a efetuar o bloqueio; Segure o dispositivo com uma mão e puxe o cabo com a outra; Compacto, leve, robusto e resistente a impacto; Resistente a produtos químicos, corrosão e variações de temperaturas; Cabo de nylon não condutivo; Cabo de metal revestido com material em vinil; Adapta-se a grande maioria de garras e cadeados.

Código	Cabo Extra
▪ M14040	4,9m aço revestido
▪ M10080	2,0m aço revestido



Código	Descrição com Cabo
▪ M14021	2,4m nylon
▪ M11860	2,4m aço revestido
▪ M19360	4,9m aço revestido



Bloqueio a Cabo Anatomico

Confeccionado em nylon resistente ao impacto; Cabo de aço de 2,4m, revestido em PVC de 3,5mm de diâmetro; Cabo pode ser personalizado: comprimento e cor; Quando a alça estiver na posição pop-up o bloqueio estará aberto; Bloqueio com cadeado de haste inferior a 7mm de diâmetro.

Código: M18503



Bloqueio a Cabo Ajustável

Confeccionado em plástico resistente ao impacto; Cabo 1,8m revestido de PVC anti UV com diâmetro de 4 ou 6mm; Cabo pode ser personalizado; Suporta temperaturas extremas entre -46C a 149C; Bloqueio com até 4 cadeados e haste inferior a 7mm de diâmetro.



**Cabo de Ø 4mm
Código: M18183**



**Cabo de Ø 6mm
Código: M19850**



Bloqueio a Cabo Econômico

Cabo de aço de 2,0m revestido em PVC anti UV com 4mm de diâmetro; Bloqueio até 06 cadeados de haste inferior a 7mm diâmetro; Cabo pode ser personalizado: comprimento e cor; Confeccionado em nylon resistente ao impacto.

Código	Descrição
▪ M13229	cabo 3,0 m.
▪ M10099	cabo 2,0 m.

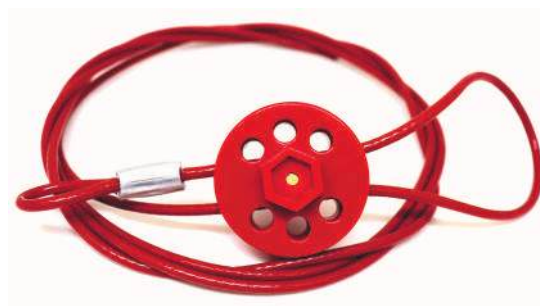
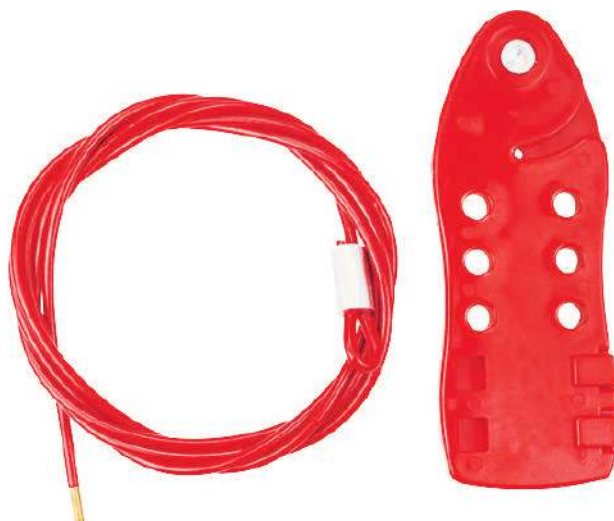

Bloqueio a Cabo Tipo Roda

Prático para bloquear válvulas; Fabricado em latão e PC; cabo externo em PVC; Cabo pode ser personalizado: comprimento e cor; Cabo de aço de 2,0m com 4mm de diâmetro; Bloqueio com cadeados de haste inferior a 7mm de diâmetro.

Código	Cor do cabo
▪ M18470	Vermelho
▪ M18458	Verde
▪ M18711	Amarelo

Ferramenta de ajuste para bloqueio de roda, fabricado em ABS.



Código	Cor
▪ M18953	Vermelho
▪ M18955	Verde
▪ M18954	Amarelo

Bloqueio a Cabo tipo Roda Amarelo 2m em Aço Revestido

Dispositivo ideal para bloquear equipamentos diversos; Feito PC, latão e cabo externo em PVC; Cabo pode ser personalizado: comprimento e cor; Cabo de aço de 2,0m com 4mm de diâmetro; Identificador de bloqueio fácil de usar; Bloqueio com cadeados de haste inferior a 7mm de diâmetro; Não precisa de ferramentas para fazer o bloqueio. **Código: M18592**

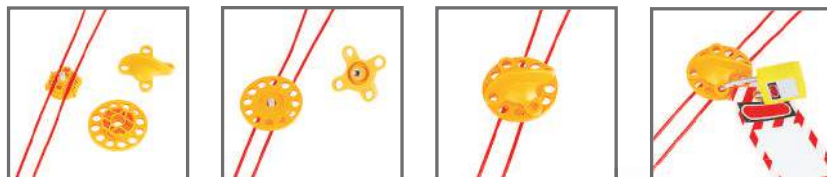

Bloqueio a Cabo Simples 1.8m em Aço Revestido

Fabricado em nylon resistente a impactos; A camada externa do cabo é feita em PVC anti UV; Cabo transparente com revestimento;



Seção de METAL; Cabo transparente com revestimento.

Código	Opções de Cabo:
▪ M18474	1,8 m de comprimento e espessura 3 mm
▪ M18499	1,8 m de comprimento e espessura 4 mm

Bloqueio a Cabo Retrátil 1,8m em Aço Revestido

Fabricado em Policarbonato e cabo de aço de 1,8 metros revestido; Pressione o botão retraindo automaticamente o cabo; Permite 2 cadeados com haste inferior a 7mm; Portátil e durável.

Código: M18554



Pressione o botão superior e em seguida o bloqueio será aberto; o cabo pode ser estendido de acordo com sua necessidade.



Pressione levemente o botão do interruptor de enrolamento para retraindo o cabo automaticamente.



Após pressionar o botão do interruptor, pressione o botão superior e pendure o cadeado de segurança através do orifício do botão superior.



Bloqueio tipo Garra com Cabo de Aço 1,8m em Aço Revestido

Bloqueio com cabo de aço 1,8m com revestimento em PVC e tratamento anti-UV; Permite 6 cadeados com haste inferior a 7mm. **Código: M18681**



Bloqueio a Cabo Original em Aço Revestido

Fabricado em nylon resistente ao impacto; Cabo de aço de 2,4m, revestido em PVC de 3,5mm de diâmetro; Bloqueado com cadeado; Diâmetro da haste inferior a 7mm; Cabo pode ser personalizado: comprimento e cor.

Código: M18500



Bloqueio a Cabo Tipo Cadeado

Com função de integrar cabo + cadeado, com corpo feito de nylon PA66 resistente ao desgaste e à corrosão, material de alta resistência. Cabo em PVC, e o interior do cabo é feito de aço inoxidável. Medidas: 47,7x67x18,2mm, cabo com diâmetro de 3/4mm comprimento de 80cm, vai com duas chaves e um cartão de bloqueio "Não Operar".

Código: M19753



Bloqueio para Porta de Painel Elétrico tipo Ilhós



Bloqueio 90 grau, fabricado em aço, o par, incluso parafuso e porca. **Código: M14283**



Bloqueio Reto, fabricado em aço, o par, incluso parafuso. **Código: M12186**

BLOQUEIOS PARA PNEUMÁTICO E PLUGUE

Bloqueio para Componente Pneumático

Fabricado em nylon resistente a impactos; Sem a necessidade de instalar válvula de bloqueio, Isola potenciais fontes pneumáticas; Menor custo; pode ser bloqueado com cadeados; Aplicado ao encaixe macho para isolar equipamentos de todas as fontes de ar comprimido; Diâmetro da haste do cadeado de 6,4mm (1/4") ou 7,1mm (9/32"). **Código: M11957**



Bloqueio de Válvula Cilindro e Plugue Elétrico

Feito de plástico PP; Impede o acesso à válvula do cilindro principal; Pode ser usado com o diâmetro máximo de 80 mm de anel; Pode ser bloqueado com 3 cadeados de diâmetro ≤ 7 mm. Frente do corpo de bloqueio disponível para escrita.

Código: M11703



Bloqueio de Válvula para Cilindros

Fabricado em plástico ABS; Usado para bloquear cilindros, incluindo os de propano em empilhadeiras e autônomos; Tamanho 30mm diâmetro da fechadura de 8mm.

Código	Diâmetro Interno	Altura Interna	Adequado para:
▪ M18633	80	25	Diâmetro do furo inferior à 3.0mm
▪ M18634	100	25	Diâmetro do furo inferior à 3.0mm
▪ M18635	60	25	Diâmetro do furo inferior à 3.0mm
▪ M18636	60	45	Diâmetro do furo inferior à 4.0mm



Bloqueio de Fonte de Ar

Feito de aço inoxidável. Se adapta a todos os acessórios pneumáticos nas instalações industriais; Medidas: (CxLxE) 196mm x 35mm x 3mm; Usado em conjunto com cadeados de segurança e garras de segurança. Acomoda até 4 cadeados com diâmetro da haste ≤ 7 mm.

Código: M18504



Bloqueio de Plugue Industrial

Feito em policarbonado; Adequado para o bloqueio de feitos de tomadas industriais; Adequado para o bloqueio de tipos de tomadas industriais; Adequado para o bloqueio de plugue impermeável industrial de 16-125A.

Código: M18501



Bloqueio para Plugue Elétrico Hubbel

Dois tamanhos disponíveis para ajustar-se a maioria das aplicações com plugues;

Pequeno: para plugues com Ø máximo de 6,9 cm, comprimento 12 cm e fio de 2,5 cm. **Código: M12194**

Grande: para plugues com Ø máximo de 11,4 cm, 25,7 cm de comprimento e fio de 2,4cm. **Código: M12252**

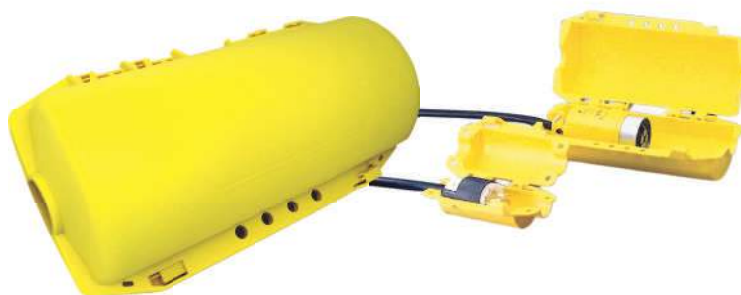

Saco de Bloqueios

Pode ser utilizado para bloquear plugues, cilindros e controles de ponte rolante; Confeccionada em tecido de poliéster; Utilizada para bloqueio de plugues elétricos monofásicos de 110V e 220V, e também plugues elétricos trifásicos de 380V, 440V e 460V; Pode ser utilizado também na sinalização do bloqueio de cilindros, enquanto estes estiverem fora de operação; Disponível etiquetas de avisos.



Bloqueio para Plugue Elétrico

Fabricado em polipropileno resistente; Adequado para todos os tipos de plugues industriais com potência de 220 a 550 volts. Acomoda até 4 cadeados com diâmetro de haste inferior a 7mm.



M12253
51x89x51mm,
diâmetro do
cabo 13 mm



M18637
65x118x65mm,
diâmetro do cabo
20mm



M12558
83x178x83mm, diâmetro
do cabo 25 mm



Bloqueio Plugue Elétrico Pequeno com Chave e Cartão

O bloqueio possui um design cilíndrico, integrado e pode ser bloqueado diretamente, função 2 em 1 (integra bloqueio + cadeado). Fabricado em plástico de engenharia PA+ABS. Pode ser usado para todos os tipos de plugues industriais ou travas de segurança de interfaces. Serve para bloqueio de plugue de 75mm de largura com Ø máximo de 40mm, de 110 a 220 volts, vai com duas chaves e três cartão de bloqueio "Não Operar".



Código: M20036

Travamento Pneumático e Elétrico

Fabricado em plástico ABS; Adequado para todos os tipos de plugue elétrico e pneumático com Ø máximo de 89mm, comprimento máximo de 127mm e acessório externo de rosca para a mangueira de ar; Acomoda até 4 cadeados com diâmetro da haste inferior a 7mm. Bloqueia 5 tipos de plugues pneumáticos com diâmetro de 9.4mm; 10.4mm; 11.4mm. 12mm e 18.4mm.



Código: M15740

Bloqueio a Prova D'Água de Tomada Industrial

Fabricado em plástico PP, Serve para bloquear o fundo do soquete industrial, com ferrolho para travar a tomada; Acomoda vários cadeados para bloqueio.

Código: M18640

Diâmetro 40mm do corpo do fechamento, apropriado para mini soquete industrial;

Código: M18641

Diâmetro 51mm do corpo do fechamento, apropriado para soquete industrial tamanho médio e mini;

Código: M18642

Diâmetro 54mm do corpo do fechamento, apropriado para soquete industrial tamanho médio;

Código: M18643

Diâmetro 62,9mm do corpo do fechamento, apropriado para soquete industrial tamanho médio e grande;

Código: M18644

Diâmetro 72,9mm do corpo do fechamento, apropriado para soquete industrial do tamanho grande;



BLOQUEIO DE DISJUNTOR

Bloqueio para Fusível com Chave e Cartão

O Bloqueio para Fusíveis é projetado para bloquear fusíveis mais rapidamente, e evitar abertura accidental, sem a necessidade de ferramentas. Feito em PC+ABS, resistente ao desgaste e à corrosão, material de alta resistência. Com função 2 em 1 (integra bloqueio + cadeado), vai com duas chaves e três cartão de bloqueio "Não Operar".

Código: M20038

Pequeno - Bases de fusíveis com diâmetro de 10mm



Código: M20039

Grande - Bases de fusíveis com diâmetro de 14mm



Bloqueio para Disjuntor sem Furo com Chave e Cartão

Trava o disjuntor no estado fechado para evitar abertura accidental. Confeccionado em PA, adequado para disjuntores em caixa plástica de médio/grande porte. Bloqueia disjuntores com parafuso, e a lâmina curva fornecem um aperto firme na alça do disjuntor para que o dispositivo permaneça seguro, aperto fácil oferecido por parafuso, e com função 2 em 1 (integra bloqueio + cadeado), vai com duas chaves e três cartão de bloqueio "Não Operar".



Código: M20042

Médio (largura da alça 32 mm, espessura 18 mm)



Código: M20040

Grande (largura da alça 70 mm, espessura 22 mm)

Bloqueio para Disjuntor Tripolar Extra Grande

Possibilita o travamento de disjuntores de modo seguro e previne a energização accidental; Dispositivo fácil de aplicar, desenhado para ajustar-se a uma grande gama de disjuntores tripolares nas medidas de até 2cm de espessura e 7,5cm de largura.

Código: M14071



Bloqueio disjuntor extra grande CX. Moldada

Adapta-se a disjuntores de alça grandes (480/600 V). O parafuso de aço inoxidável e a lâmina curva fornecem um aperto firme na alça do disjuntor para que o dispositivo permaneça seguro. Aperto fácil oferecido por parafuso de orelha grande e recartilhado com slot para ajuste de chave de fenda opcional. O material termoplástico durável é resistente a produtos químicos e funciona de forma eficaz em ambientes extremos.

Código: M19848



BLOQUEIO DE DISJUNTOR

Bloqueio para Disjuntor de Norma DIN

Fabricado em plástico, reforçado com nylon; Adapta-se à maioria dos tipos de disjuntores, fácil de instalar; Disponível para disjuntor monopolar e multipolar; Recomendado para maior segurança o uso em combinação com cadeado; Utilizar cadeados com haste de diâmetro máximo de 7mm.



Código: M12030
PIS - Espaçamento de furo PIS (Pin In Standard) $\leq 12\text{mm}$;



Código: M12031
POS - Espaçamento de furo POS (Pin Out Standard) $\leq 12\text{mm}$;



Código: M12029
POW - Espaçamento entre cavidades de POW (Pin Out Wide) $\leq 20\text{mm}$.



Código: M12198
TBLO - Bloqueio da barra de amarração



Bloqueio Disjuntor Norma DIN com Chave e Cartão

Dispositivo com parafuso de bloqueio que pode ser bloqueado sem o uso de ferramentas e com função 2 em 1 (integra bloqueio + cadeado). Trava o disjuntor no estado fechado para evitar abertura acidental. Fabricado em PA66+20%GF. Adequado para disjuntores pequenos (espessura do suporte $< 10\text{ mm}$). Vai com duas chaves e três cartões de bloqueio "Não Operar". Tamanho do dispositivo: 59,2 mm x 48mm.

Código: M20024



Bloqueio de Disjuntor sem Furo

Fabricado em polipropileno reforçado; Use o parafuso de aperto manual para prender o bloqueio com segurança na lingüeta do disjuntor; Seu design proporciona maior aderência com menos torque no parafuso de aperto manual; Os adaptadores destacáveis expandem a gama de disjuntores aplicáveis; Os bloqueios podem usar cadeados com diâmetro da haste em até 7mm.



Código: M12645
disjuntor de 480 a 600V
22x68mm



Código: M12639
disjuntor de 480V
13x38mm



Código: M12646
disjuntor de 277V
10x16mm



Bloqueio disjuntor norma NEMA

Compatível com disjuntores em caixa moldada (480/600 V). Compatível com uma ampla variedade de formatos e tamanhos de cabos de disjuntores. A trava fixa permanentemente adiciona capacidade de bloqueio físico. Aperto fácil oferecido por parafuso grande e serrilhado com ranhura para ajuste opcional de chave de fenda. O parafuso de aço inoxidável e a lâmina curva proporcionam um aperto firme na alça do disjuntor para que o dispositivo permaneça seguro, material termoplástico durável é resistente. **Código: M19847**



Mini Bloqueio Multifuncional

Fabricado em plástico reforçado com nylon; Com parafusos de bloqueio em latão cromado, pode ser bloqueado sem o uso de ferramentas amplamente utilizado; Aplicável a todos os tipos de disjuntores de pequeno e médio formato. Permite a colocação de um cadeado com diâmetro ≤ 7 mm.



Código:
M18502

Bloqueio de Disjuntor Norma NEMA

Fabricado em nylon PA reforçado com plástico; Fácil de usar; Adequado para disjuntor miniatura.

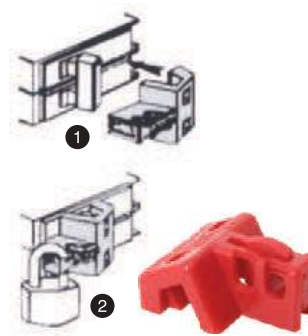
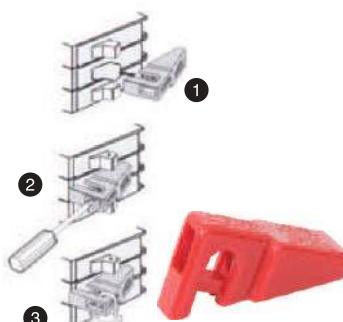
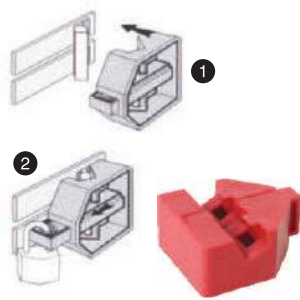
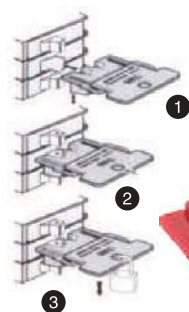
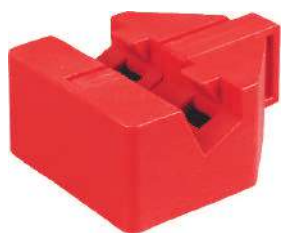

Código:
M11858

Bloqueio de pólo único, requer um disjuntor com um orifício embutido.

Código:
M11855

Bloqueio de pólo duplo, requer que o disjuntor seja conectado a uma barra transversal.

Código:
M11851

Bloqueio de pólo único, não requer um disjuntor de interruptor.

Código:
M18655

Bloqueio de pólo duplo, semelhante ao D07, mas um pouco maior para acomodar disjuntores maiores.

Bloqueio de Disjuntor

Fabricado em nylon e parafuso de latão cromado; Vem com parafuso de trava, pode bloquear sem o uso de ferramentas; Adequado para abertura $\leq 12\text{mm}$ e diâmetro de 8.6mm.



Código:
M18556
Com pedal



Código:
M18580
Sem pedal

Mini Bloqueio Multifuncional

Fabricado em plástico reforçado com nylon. Com parafusos de bloqueio em latão cromado, pode ser bloqueado sem o uso de ferramentas, amplamente utilizado. Aplicável a todos os tipos de disjuntores de pequeno e médio formato. Permite a colocação de um cadeado com diâmetro $\leq 7\text{mm}$.

Código: M19844



Bloqueio para Circuitos Elétricos

Feito de P.A. reforçado; Pode travar com chave de fenda; Pode acomodar cadeado com haste $\leq 7\text{mm}$; Pode bloquear vários tipos de disjuntores.



Código:
M18648

Adequado para disjuntores miniatura de um pólo com $\leq 7,7\text{mm}$



Código:
M18649

Adequado para 2 a 4 pólos de disjuntores miniatura.



Código:
M18653

Adequado para disjuntores tamanho mini com alça e disjuntores de tamanho médio $\leq 9.3\text{mm}$ com largura de alça $\leq 12\text{mm}$



Código:
M18652

Adequado para disjuntores de tamanho grande.

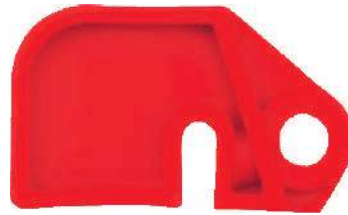

Código:
M18021

Adequado para disjuntores de tamanho pequeno e médio com largura de alça $\leq 5\text{mm}$



Código:
M18651

Adequado para disjuntores de tamanho pequeno e médio com largura de alça $\leq 5\text{mm}$

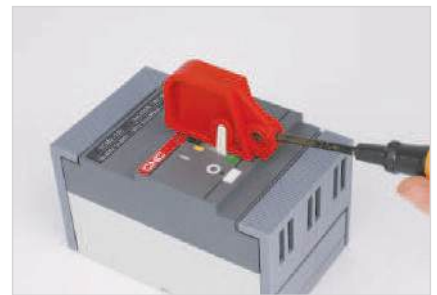

Bloqueio de Disjuntor Multifuncional

Com parafusos de bloqueio em latão cromado, pode ser bloqueado sem o uso de ferramentas, amplamente utilizado; Placa de inserção em aço inoxidável em forma de U, garantindo que não haja oscilação após o bloqueio; Fabricado em plástico reforçado com nylon; Adequado para disjuntor médio.

**Código: M18505**

Sem pedal - Pode acomodar um cadeado de segurança com diâmetro de haste $\leq 7\text{mm}$

**Código: M19334**

Com pedal - Não há gancho sob o fundo da trava, acomoda um cadeado de segurança com diâmetro da haste $\leq 7\text{mm}$.

Bloqueio de Disjuntor Grande

Fabricado em plástico reforçado com nylon; Com parafusos de bloqueio em latão cromado, pode ser bloqueado sem o uso de ferramentas, amplamente utilizado; Design exclusivo da chapa e formato U tornando-o mais firme; Amplamente utilizado: para grande variedade de disjuntores, antigos (espessura da alça $\leq 20\text{mm}$) e tipo especial de disjuntor.

**Código: M18572**

Bloqueio com largura de suporte 43mm, para disjuntores antigos e fechados, cabe 1 cadeado de bloqueio com haste $\leq 7\text{mm}$

**Código: M18591**

Bloqueio com largura de suporte 33mm, cabe 1 cadeado de bloqueio com haste $\leq 7\text{mm}$



Mini Bloqueio de Disjuntor Norma DIN

Fabricado em náilon não condutor; Adequado para disjuntor de tamanho pequeno. Acomoda um cadeado de segurança com diâmetro da haste $\leq 7\text{mm}$.

Código: M18581



Bloqueio disjuntor norma DIN com pino para fora (POS)

Bloqueia disjuntores ISO/DIN em miniatura em todo o mundo. O bloqueio do disjuntor em miniatura se encaixa em disjuntores com aberturas de alternância padrão de 7/16 pol. (11 mm) ou menos. Material PA de nylon reforçado com resistência ao desgaste. **Código: M19845**



Bloqueio disjuntor norma DIN com pino para dentro (PIS)

O dispositivo se encaixa em disjuntores com orifícios de bloqueio na parte externa da chave e aberturas de até 1/2 pol. (13 mm) entre os orifícios de bloqueio. Material PA de nylon reforçado com resistência ao desgaste. **Código: M19846**



Bloqueio disjuntor compacto norma DIN

Dispositivo de bloqueio do disjuntor de segurança MCB Lock para disjuntores 1P, 2P, 3P e 4P. Feito de plástico de engenharia nylon pa. Para cadeado com diâmetro de argola máximo de 6mm e largura de fechadura máxima de 17mm. **Código: M19854**



Circuito de Bloqueio de Disjuntor

Feito de nylon; Diâmetro para cadeado $\leq 8.6\text{mm}$; Adequado para travamento de disjuntor médio e miniatura. Quatro furos de bloqueio para várias pessoas que bloqueiam a gestão. **Código: M18605**



Bloqueio de Disjuntor Norma DIN

Feito de nylon; Diâmetro do orifício $\leq 7.6\text{mm}$; Adequado para travamento de disjuntor médio e miniatura. Abertura 14.1mm a 15.2mm

Código: M17252

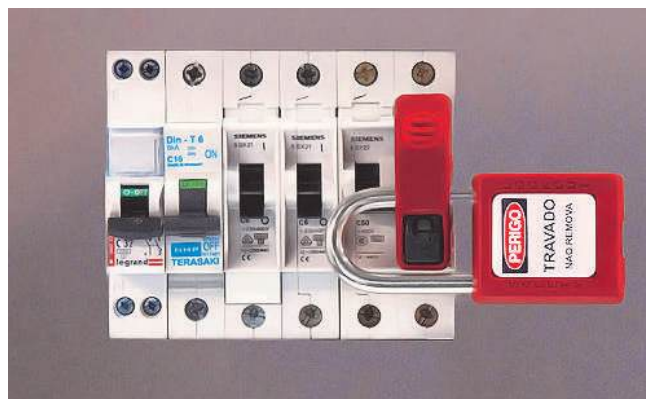

Bloqueio de Disjuntor 8mm ≤ a ≤ 16mm

Fabricado em liga de alumínio fundido e nylon; Com parafusos de bloqueio, pode ser bloqueado sem o uso de ferramentas; Amplamente utilizado, apropriado para o disjuntor pequeno e médio. Abertura 8mm ≤ a ≤ 16mm.

Código: M15748

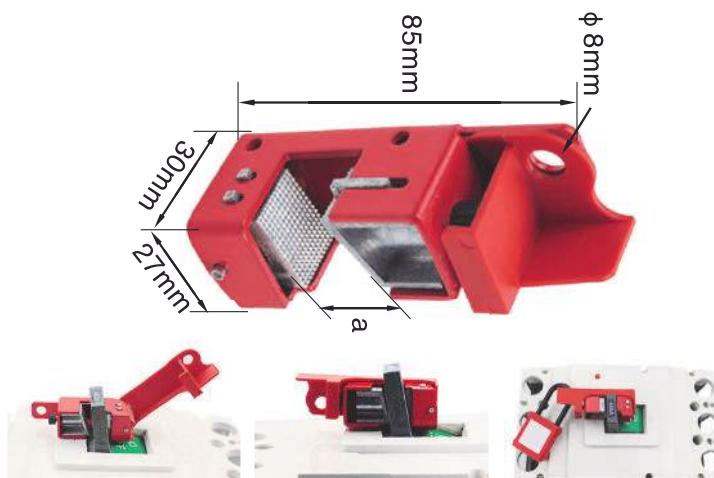
**Bloqueio de Disjuntor Universal Norma NEMA 7,5mm ≤ a ≤ 12mm**

Amplamente utilizado, apropriado para o disjuntor pequeno e médio do tamanho; Com parafusos de bloqueio, pode ser bloqueado sem o uso de ferramentas; Fabricado em alumínio fundido e nylon, Abertura 7,5mm ≤ a ≤ 12mm.

Código: M16037

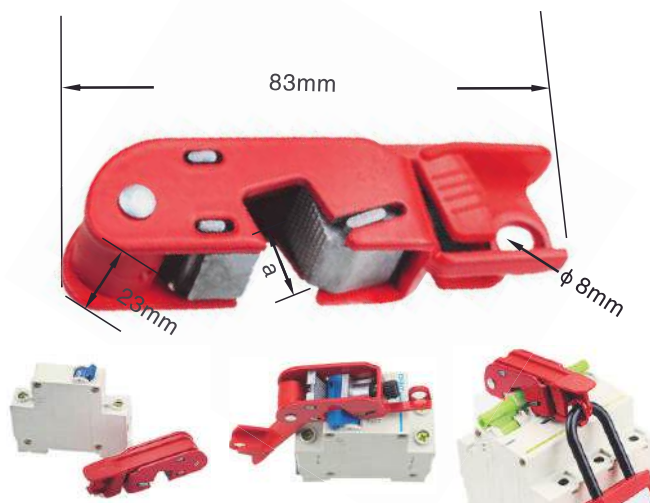
**Bloqueio disjuntor universal todo em plástico**

Disjuntor que efetivamente bloqueia interruptores de alavanca de altura padrão universal de 120 e 240V. O interior do corpo da fechadura é dentado, que é mais firmemente intertravado com a alça do disjuntor. Feito de polímero reforçado durável para uso industrial de bloqueio e sinalização em áreas condutoras. Aceita todos os grilhões de cadeado de segurança e diâmetros de ferrolho de travamento. Faixa de travamento ≤ 12mm.

Código: M19851

**Bloqueio disjuntor todo em plástico**

O interior do design serrilhado do corpo da fechadura, que é mais firmemente intertravado com a alça do disjuntor. Construção de polímero reforçado durável para uso industrial de bloqueio e sinalização em áreas condutoras. Aceita todas os cadeados de segurança e diâmetros de ferrolho de bloqueio. Faixa de travamento ≤ 16mm.

Código: M19852

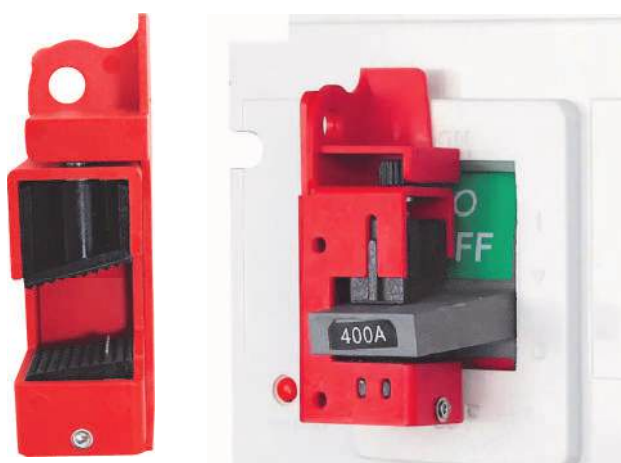

Bloqueio para Disjuntor Multipolar Norma NEMA

Feito em plástico ABS e nylon; Com parafusos de bloqueio para ser bloqueado sem o uso de ferramentas; Amplamente utilizado, apropriado para o disjuntor de tamanho pequeno Abertura $7\text{mm} \leq a \leq 15\text{mm}$.

Código: M12518

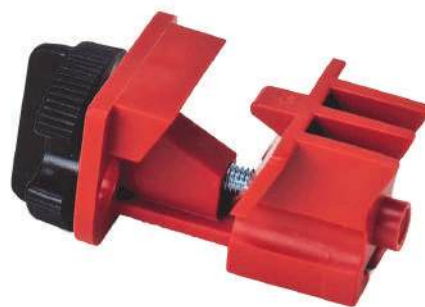
**Kit de Bloqueio de Disjuntor em Painel Elétrico**

Bloqueio de disjuntor em painel elétrico de 480 á 600V; Fabricado em plástico, deixa todos os itens de bloqueio no lugar; Fácil instalação, trava de interruptor o comprimento da haste é 19cm; Vem com a barra de bloqueio vermelho (desligado), verde (ligado), trilhos amarelos e suporte para barras; Fixado com adesivo. Trilhos amarelos + barra vermelha + barra verde.

Código: M14266

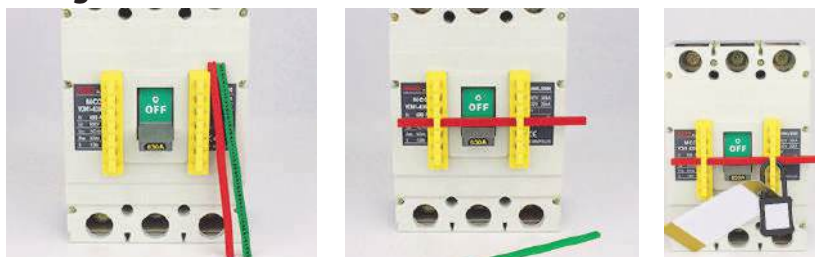
**Bloqueio para Disjuntor Monopolar com Furo**

Fabricado em polipropileno resistente; Desenho simples e preciso. Cadeado com diâmetro de haste $\leq 7\text{mm}$.

Código: M12598

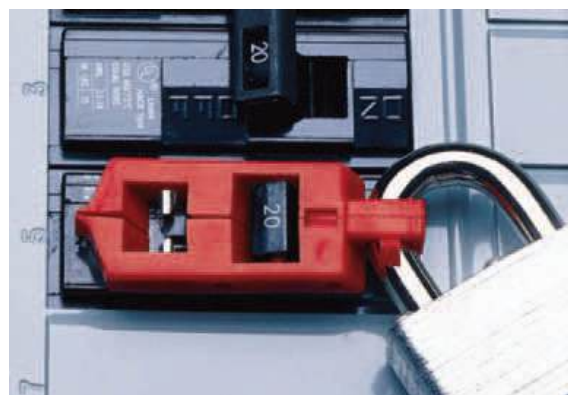
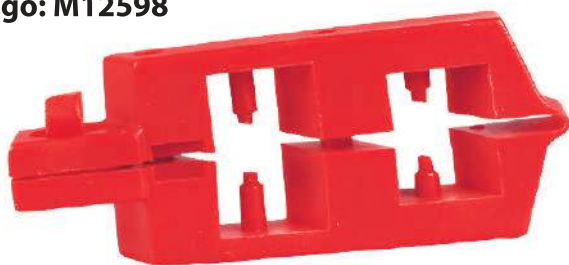
**Bloqueio para Chave Geral de Painel**

Confecionado em ABS; Adequado para interruptor de tipo de alça; Pode ser fixado no painel elétrico com cola auto adesiva; Além de poder ser fixado com parafuso. $8 < a < \text{mm}$.

Código: M18658



Bloqueio Industrial Elétrico

De liga plástica de engenharia e placa de aço galvanizado; Pode bloquear vários tipos de produtos elétricos não-padrão; Fixado por colagem ou parafuso; Padrão tamanho 54mm x 51mm na base.



Código: M18667
Interruptor de botão



Código: M18668
Botão de bloqueio do armário de distribuição



Código: M18669
Trava a porta do armário



Código: M18671
Interruptor de faca



Código: M18672
Interruptor do botão de bloqueio;



Código: M18673
Botão de bloqueio



Código: M18670
Trava do interruptor de bloqueio



BLOQUEIOS PARA BOTÃO

Bloqueio Botão de Emergência

Confeccionado em policarbonato; Instalação permanente.



Código: M18674

Altura: 31,9 x Diâmetro externo: 49,6mm x Furo de instalação, diâmetro interno: 22mm.



Código: M18675

Altura: 31,9 x Diâmetro externo: 49,6mm x Furo de instalação, diâmetro interno: 30mm.



Bloqueio Botão de Emergência

Bloqueio para Botão de Emergência que acomoda botões de 22mm a 33mm; Confeccionado em policarbonato. Altura: 47mm Diâmetro externo: 60mm.

Código: M18680



Bloqueio de Botão Emergencial

Quando não houver necessidade de bloqueio, remova a base, não afetando a operação; Instale no botão de parada de emergência para evitar tocar acidentalmente; Instale a base no botão de parada de emergência; Feito de policarbonato.



Código: M18685

Diâmetro interno*altura*diâmetro dos furos:
55mm x 65mm x 46mm



Código: M18684

Diâmetro interno*altura*diâmetro dos furos:
65mm x 50mm x 46mm



Bloqueio de parada Emergencial

Feito de Policarbonato; Instale permanentemente no interruptor de parede ou no comutador de mudança e em outros equipamentos elétricos, abra-o e, em seguida, evita tocar acidentalmente. Medidas: 50mm x 47.3mm x 50mm diâmetro de 20 a 30mm. **Código: M18691**



Bloqueio para Botão de Emergência

Feito de policarbonato transparente e base vermelha. Para aplicação permanente no botão de emergência, evita ser tocado acidentalmente. Cor: transparente e vermelho. Com diâmetro de encaixe de 22 ou 30mm, travado com cadeado de segurança com haste de até 7mm.



Diâmetro interno do furo para encaixe: 22mm

Código: M20046



Diâmetro interno do furo para encaixe: 30mm

Código: M20044



Bloqueio de Parada Emergencial Grande

Fabricado em policarbonato transparente de alta resistência; Instale o botão de parada de emergência push ou em espiral, abra-o e opere, evite tocar acidentalmente; com furos nos dois lados; Pode colocar na parede, não é fácil desconectar; Para consertá-lo utilize parafuso, dupla face ou cola; Dimensão do furo (comprimento x largura): 74mm x 74mm. Adequado para bloqueio de interruptor de 22,30 ou 38 mm.

Código: M18692



CADEADO DE SEGURANÇA

Cadeado com Haste e Corpo em Plástico

Resistentes á corrosão, faísca, fagulhas e violação. Ideal para painéis elétricos ou locais com exposição a descarga elétrica. Corpo em plástico, isolante, impossibilita a condução elétrica. Haste de 3,8 cm e diâmetro da haste 0,6 cm.

Códigos			
Cor	Segredo diferente	Segredo igual	Segredo diferente e chave mestra
• Vermelho	M18519	M15021	M16008
• Amarelo	M18520	M15467	M17152
• Azul	M18521	M18307	M17151
• Verde	M18522	M18753	M16952
• Preto	M18523	M18754	M17153
• Branco	M18524	M18755	M18758
• Laranja	M18525	M18756	M17150
• Roxo	M18540	M18757	M18759



Cores:

- Azul
- Verde
- Amarelo
- Laranja
- Vermelho
- Preto
- Branco
- Roxo

Cadeado com Haste em Aço Inox com Corpo em Plástico

Resistentes á corrosão, faísca, fagulhas e violação. Cilindros de 6 pinos que resiste á adulteração. Corpo em nylon revestido de fibra de vidro e haste em aço inox. Resistente à temperatura de -20° a 120°C. Haste de 3,8 cm e diâmetro da haste 0,63 cm.

Códigos			
Cor	Segredo diferente	Segredo igual	Segredo diferente e chave mestra
• Vermelho	M18512	M14074	M14186
• Amarelo	M18513	M13221	M14187
• Azul	M18514	M14262	M14189
• Verde	M18515	M14260	M14190
• Preto	M18516	M14537	M14188
• Branco	M18517	M18749	M18750
• Laranja	M18518	M14261	M14191
• Roxo	M15491	M18751	M18752



Cores:

- Azul
- Verde
- Amarelo
- Laranja
- Vermelho
- Preto
- Branco
- Roxo

Capa de proteção para cadeados em silicone

Protege e prolonga a vida útil do Cadeado de Bloqueio. Capa de proteção para cadeados contra Intempéries feito em silicone transparente, ideal para uso em ambientes agressivos, para cadeados de 3,7x4,6x2cm com haste de Ø 0,68cm.

Código: M19859



Cadeado de Segurança Compacto Haste de Plástico

Compacto e leve, cabe em pequenos espaços facilmente; Corpo plástico e haste em aço ou em plástico, com duas chaves; Haste difícil ser cortada, mais durável, resistente à corrosão e temperaturas extremas; Formato do corpo 45 mm x 38 mm x 20 mm; Tamanho da haste 38mm com 45mm espessura da haste.

HASTE 38 mm | CÓDIGOS

Cor	Segredo diferente
▪ Vermelho	M19345
▪ Amarelo	M19346
▪ Azul	M19347
▪ Verde	M19348
▪ Preto	M19349
▪ Laranja	M19350



Cores:

- Azul
- Verde
- Amarelo
- Laranja
- Vermelho
- Preto

Cadeado de Segurança Compacto Haste de Aço

Compacto e leve, cabe em pequenos espaços facilmente; Corpo plástico e haste em aço ou em plástico, com duas chaves; Haste difícil ser cortada, mais durável, resistente à corrosão e temperaturas extremas; Formato do corpo 45 mm x 38 mm x 20 mm; Tamanho da haste 38mm com 45mm espessura da haste.

HASTE 38 mm | CÓDIGOS

Cor	Segredo diferente
▪ Vermelho	M15893
▪ Amarelo	M16903
▪ Azul	M19203
▪ Verde	M16905
▪ Preto	M16902
▪ Laranja	M16904



Cores:

- Azul
- Verde
- Amarelo
- Laranja
- Vermelho
- Preto

Cadeado Compacto Haste em Aço de 20cm

Com duas chaves, que não sai antes que a haste seja fechada, segredo iguais. Corpo em plástico e haste em aço de 20cm com diâmetro de 6mm. Formato do corpo 45 mm x 38 mm x 20 mm.

Códigos

Cor	Código
▪ Vermelho	M18966
▪ Amarelo	M19048
▪ Azul	M19049
▪ Verde	M19050
▪ Preto	M19051
▪ Branco	M19052
▪ Laranja	M19043
▪ Roxo	M19044



Cores:

- Azul
- Verde
- Amarelo
- Laranja
- Vermelho
- Preto
- Branco
- Roxo

Cadeado em Alumínio

Corpo de alumínio e haste cromada, com estrutura do corpo sólida para suportar força externa. Resistente a produtos químicos e temperaturas extremas -57°C a 98°C e raios UV. Haste difícil ser cortada, mais durável, resistente à corrosão, haste de 25, 38 ou 76mm. Chave não sai antes que a haste esteja fechada. Recurso de retenção de chaves (quando a manilha está aberta, a chave não pode ser removida). Corpo 39 x 40 x 14 mm, em alumínio anodizado, rótulo e impressão a laser se necessário.

Cores:

- Azul
- Verde
- Amarelo
- Laranja
- Vermelho
- Preto
- Prata

HASTE 76 mm Grande CÓDIGOS			
Cor	Segredo diferente	Segredo igual	Segredo diferente e chave mestra
▪ Vermelho	M14543	M16083	M14528
▪ Amarelo	M14862	M15284	M14529
▪ Azul	M14457	M18694	M14530
▪ Verde	M14861	M18695	M18698
▪ Preto	M14531	M18696	M18699
▪ Prata	M18702	M18703	M18693
▪ Laranja	M14542	M18697	M18700

HASTE 38 mm Média CÓDIGOS			
Cor	Segredo diferente	Segredo igual	Segredo diferente e chave mestra
▪ Vermelho	M11931	M11994	M14282
▪ Amarelo	M11792	M15580	M15884
▪ Azul	M11925	M14379	M18025
▪ Verde	M13223	M15340	M18024
▪ Preto	M11939	M15139	M14375
▪ Prata	M14352	M11904	M10174
▪ Laranja	M11940	M15695	M10169

HASTE 25 mm Pequena CÓDIGOS			
Cor	Segredo diferente	Segredo igual	Segredo diferente e chave mestra
▪ Vermelho	M11878	M15693	M14875
▪ Amarelo	M11768	M15692	M14874
▪ Azul	M10177	M17957	M14873
▪ Verde	M10166	M14942	M15937
▪ Preto	M10175	M16081	M14374
▪ Prata	M10176	M14295	M14272
▪ Laranja	M10170	M15774	M17084



Cadeado em Aço Laminado

Aço laminado reforçado; Haste difícil ser cortada, mais durável, resistente à corrosão; Resistente a produtos químicos e temperaturas extremas -57°C a 98°C e raios UV; Chave não sai antes que a haste esteja fechada; Corpo 34 x 40 x 22 mm e haste de 19 mm, 38 mm ou 50mm.

HASTE 19 mm | Pequena | CÓDIGOS

Cor	Segredo diferente	Segredo igual	Segredo diferente e chave mestra
▪ Vermelho	M12263	M10140	M14199
▪ Amarelo	M11948	M10141	M14200
▪ Azul	M11960	M10144	M14198
▪ Verde	M12174	M10139	M14203
▪ Preto	M11949	M10142	M14202
▪ Branco	M12197	M15064	M14201
▪ Laranja	M18725	M14211	M18866

Cores:

- Azul
- Verde
- Amarelo
- Laranja
- Vermelho
- Preto
- Branco



HASTE 38 mm | Média | CÓDIGOS

Cor	Segredo diferente	Segredo igual	Segredo diferente e chave mestra
▪ Vermelho	M12175	M11679	M14735
▪ Amarelo	M12072	M11976	M14210
▪ Azul	M12105	M10145	M11869
▪ Verde	M12122	M14633	M11868
▪ Preto	M12125	M10143	M14287
▪ Branco	M12071	M10138	M17998
▪ Laranja	M14972	M11984	M14209



HASTE 50 mm | Grande | CÓDIGOS

Cor	Segredo diferente	Segredo igual	Segredo diferente e chave mestra
▪ Vermelho	M12152	M15648	M14491
▪ Amarelo	M12070	M14690	M11673
▪ Azul	M11930	M14650	M15813
▪ Verde	M12069	M15658	M15380
▪ Preto	M11862	M15657	M15379
▪ Branco	M15232	M11874	M15378
▪ Laranja	M14969	M14970	M14971



GARRAS

Garra de Travamento em Nylon

Não corrosivo; Ideal para locais onde necessitam de isolamento elétrico; Abertura através do acionamento para cima e para baixo.



Código: M18588
Tamanho 45,5x157mm, haste de 7mm de diâmetro. Permite até 06 cadeados com diâmetro da haste menor que 9mm.



Código: M11989
Tamanho 43x173mm, haste de 6mm de diâmetro. Permite até 06 cadeados com diâmetro da haste menor que 9mm.



Mini Garra de Bloqueio para 3 Cadeados

Mini Garra de Bloqueio com gancho de 1,3cm de diâmetro interno e haste de 0,4cm, em ABS, não condutor elétrico, medidas 9,8x2,1x0,8cm, cor vermelha. Possui a função de restringir de maneira individual ou compartilhada uma determinada fonte de acesso a partir de um único ponto. Suporta bloqueio simultâneo de até 3 posições de cadeado de haste de até 0,7cm.

Código: M19769



Garra e Travamento em PP Modificado

Não corrosivo; Ideal para locais onde necessitam de isolamento elétrico; Abertura através do acionamento para cima e para baixo. Medidas 61x107mm. Permite até 04 cadeados com diâmetro da haste menor que 7mm.



Código: M18553
Haste de 6mm de diâmetro.



Código: M18486
Haste de 3mm de diâmetro.

Garra em Alumínio Revestido

O punho injetado em nylon; Gancho de engate fundido em alumínio; Comporta até 6 cadeados, com haste menor que 10,5mm de diâmetro.



Código: M14358
Medidas 40x112mm
Diâmetro da argola do bloqueio 25mm (1").



Código: M14357
Medidas 40x123mm
Diâmetro da argola do bloqueio 38mm (1.5").

Garra em Alumínio Revestido

O punho injetado em nylon; Galvanizado na superfície; Diâmetro da argola de bloqueio de 25mm (1") e 38mm (1,5"). Medidas 40x136mm, permite até 08 cadeados com haste menor que 8mm.

Código: M18578

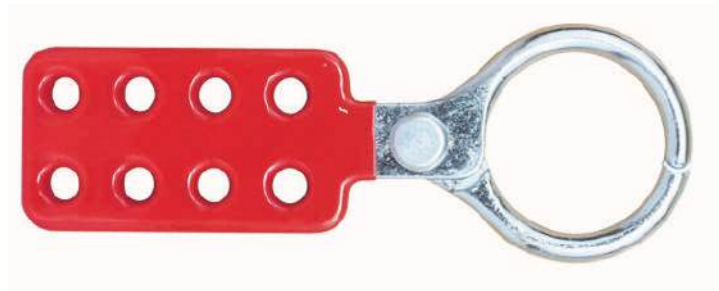

Garra em Alumínio de Ponta Dupla

Liga de alumínio resistente ao fogo e antioxidante; Extremidades duplas de tamanhos diferentes com duas funções, Diâmetro da argola do bloqueio 38mm e 25mm, haste da argola com 6mm de diâmetro. Permite até 08 cadeados com haste menor que 8,5mm.

Código: M14356



Garra em Aço e Extremidade Dupla

Superfície em aço; Corpo resistente com tratamento galvanizado antiferrugem sob alta temperatura; Gancho em duas extremidades diferentes, tendo funções duplas; Permite até 6 cadeados com haste menor que 10,5mm (2/5").

Código: M11910



Garra em Aço Revestido

Feito em aço com tratamento plástico; Galvanizado na superfície; Permite até 06 cadeados com haste menor que 10,5mm (2/5").

Código: M18736

Medidas 60x128mm. Diâmetro da argola de bloqueio 38mm (1.5"), haste da argola 64mm

Código: M18706

Medidas 40x115mm. Diâmetro da argola de bloqueio 25mm (1"), haste da argola 6mm

**Garra em Aço Revestido**

Feito a partir da moldagem por injeção plástica nylon e galvanizado na superfície. Permite até 06 cadeados com haste menor que 10,5mm (2/5").

Código: M12345

Medidas 60x128mm. Diâmetro da argola de bloqueio 25mm (1"), haste da argola 60mm.

Código: M12629

Medidas 44x115mm. Diâmetro da argola de bloqueio 38mm (1.5"), haste da argola 64mm

**Garra em Epóxi**

Fabricado em aço coberto de epoxi; Resistente à corrosão e força dielétrica; Amarelo para maior visibilidade; Permite até 6 bloqueios em uma única fonte; Disponível em 2 tamanhos.

Código: M11747

Medidas 60x128mm. Diâmetro da argola de bloqueio 38mm (1.5") - Ø do furo 1,1cm

Código: M11849

Medidas 44x115mm. Diâmetro da argola de bloqueio 25mm (1") - Ø do furo 1,1cm



Garra Tipo Borboleta

Feito em nylon e aço; Galvanizado e a prova de ferrugem; Resistente e durável. Permite até 07 cadeados.

Código: M18740

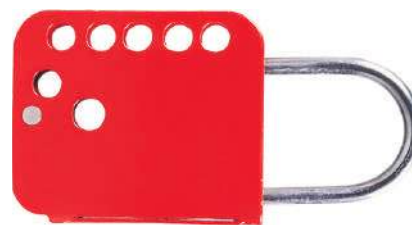
**Garra grande tipo borboleta em aço**

Fecho de bloqueio resistente feito de aço inoxidável 304, que é resistente à corrosão e à prova de ferrugem. A maioria dos pontos de bloqueio de isolamento são fáceis de usar e aceitar, não são fáceis de abrir e são muito fortes e duráveis. Bloqueio por vários operadores em um ponto de bloqueio. Mantém o equipamento inoperante até que todos os cadeados sejam removidos. Aceita cadeados com máximo diâmetros de haste de 6 mm. As dimensões do ferrolho de bloqueio para serviço pesado são 60 mm x 84 mm com diâmetro interno da mandíbula de 27 mm, comporta até 6 cadeados de segurança.

Código: M19853

**Garra com Cartão Acoplado**

Em liga de alumínio altamente resistente, com combinação de garra e cartão. Cartão podem ser escritos com canetas. Opção de cores disponíveis e modelos:



**Código:
M18584**

Até 5 cadeados



**Código:
M18585**

Até 6 cadeados



**Códigos:
Vermelho: M65004
Azul: M18632
Amarelo: M18631
Até 6 cadeados**

ESTAÇÕES

Estação de Cadeado Portátil

Feito de nylon e plástico reforçado; Rótulos disponíveis; Pode transportar até 12 cadeados ao mesmo tempo; Disponível apenas na cor vermelha. Também pode ser usado no gerenciamento de chaves, além da função de gerenciamento de bloqueio gráfico.

Código: M18704



Caixa de Bloqueio Portátil para 13 Cadeados

Feita em chapa de aço; Acomoda 13 cadeados, cartões, garras, bloqueios (vendidos separadamente); Pode ser usado como armazenamento de cadeados; Disponível apenas na cor vermelha. Medidas: 233 x 95 x 195mm.

Código: M14038



Caixa de Bloqueio Extra Grande

Feito de chapa de aço; Acomoda 12 cadeados, garras, cartões e bloqueios (vendidos separadamente); Pode ser usado como caixa de bloqueio portátil; Disponível apenas na cor vermelha. Medidas: 235 x 185 x 150mm.

Código: M14180



Caixa de Bloqueio para 14 Cadeados

Desenvolvida em chapa de aço; Pode ser usado como armazenamento de cadeados; Disponível apenas na cor vermelha; Função dupla: tipo de montagem na parede ou portátil; Acomoda 14 cadeados em ordem ou centenas de chaves espalhadas, cartões, garras e bloqueios (vendido separadamente); Para personalização consultar. Medidas: 163 x 95 x 351mm.

Código: M16275

Mini Caixa de Bloqueio em Plástico

Suporta 8 cadeados bloqueadores, com haste inferior a 7mm de diâmetro; Feito de plástico ABS e PC; Parte frontal transparente para visualização de conteúdo; Pode ser fixado á parede; Parte interno com 6 ganchos e externa com 2 ganchos; Cor vermelha. Medidas 98 x 120 x 180mm.

Código: M14231

**Caixa de Travamento Plástico Multiuso**

Feito de plástico ABS e PC; Parte frontal transparente para visualização de conteúdo; Suporta 12 cadeados bloqueadores, com haste inferior a 7mm de diâmetro; Parte interno com 6 ganchos e externa com 2 ganchos; Cor vermelha. Medidas 200 x 90 x 162mm.

Código: M18707



Estação de Travamento

Feito de PC, Design Moderno e integrado, forte e durável.

**Código: M14226**

10 posições de cadeados, cada posição acomoda 2, 4 garras, cartões, braçadeiras;
Medidas 558x389x65mm

**Código: M18568**

08 posições de cadeados, cada posição acomoda 2, lateral acomoda cadeados diversos, cartões; Medidas 574x396x108mm

**Código: M14371**

04 posições de cadeados, cada posição acomoda 2, 1 garra, cartões, braçadeiras;
Medidas 409x315x65mm

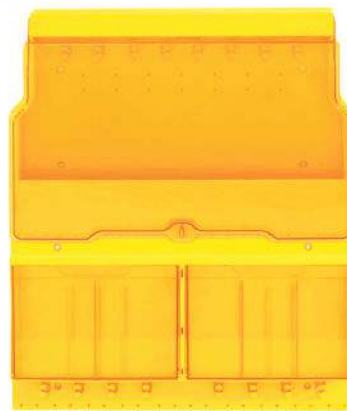
**Código: M18569**

04 posições de cadeados, cada posição acomoda 2, lateral acomoda cadeados diversos, braçadeiras; Medidas 200x250x97mm

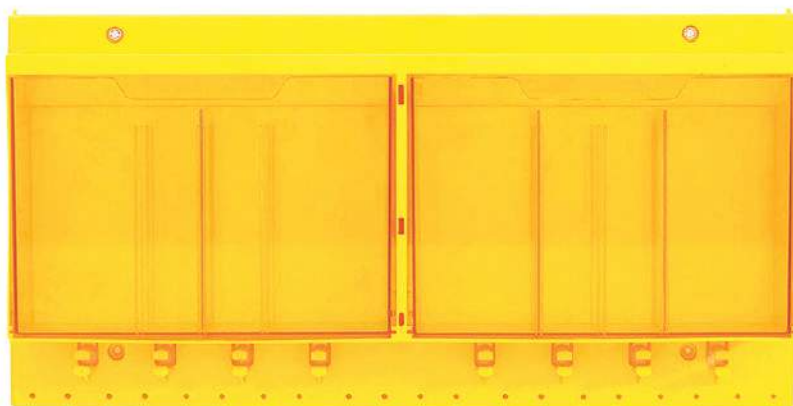
**Código: M18579**

16 posições de cadeados, cada posição acomoda 2, lateral acomoda cadeados diversos e combinações. Medidas 556x280x102mm

**Código: M18570**

08 posições de cadeados, cada posição acomoda 2, lateral acomoda cadeados diversos, braçadeiras; Medidas 574x680x108mm

Estação de Gestão de Bloqueio

Confeccionada em plástico e aço com tratamento resistente a alta temperatura; Acomoda 30 posições de cadeados, cada posição pode pendurar 2 cadeados, 2 garras, 40 peças gerenciamento de bloqueio disponível; Painel pode ser personalizado. Medidas 580x430x90mm.

Código: M18614

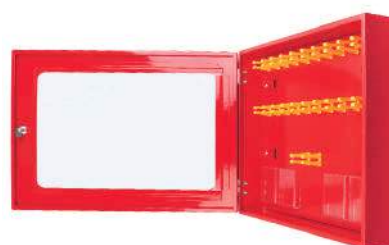
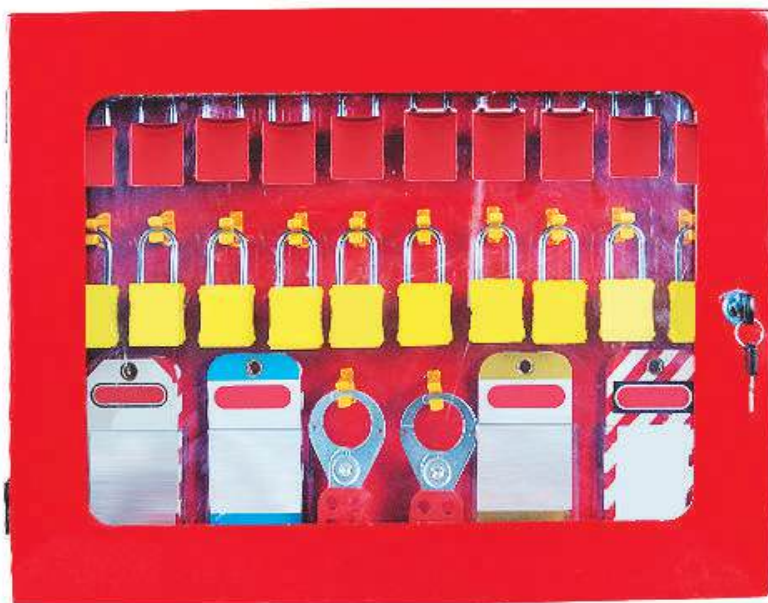

Estação de Cadeado para Parede

Ideal para o gerenciamento diário de cadeados; Confeccionado em material de aço, com pintura eletrostática.



Código: M18606

Medidas 140x40x80mm,
comporta até 5
cadeados



Código: M18607

Medidas 270x40x80mm,
comporta até 10
cadeados



Código: M18608

Medidas 420x40x80mm,
comporta até 20 cadeados



Código: M18609

Medidas 530x40x80mm, comporta até
24 cadeados



Código: M14108

Medidas 900x40x80mm, comporta até
36 cadeados

Estação de Bloqueio de Aço

Estação de bloqueio confeccionada em aço carbono de 1,0mm e alça trefilada; A peça recebe tratamento de fosfatização e posterior pintura eletrostática;



Código	Descrição	Capacidade
▪ M18975	A 600mm x L 400mm x P 160mm;	20
▪ M18976	A 600mm x L 400mm x P 160mm;	30
▪ M19208	A 760mm x L 600mm x P 160mm;	50

Estação de Bloqueio de aço (porta com acrílico)

Estação de bloqueio confeccionada em aço carbono de 1,0mm e alça trefilada. A parte frontal é composta por chapa de acrílico de 3,0mm que permite a visualização interna dos itens. A peça recebe tratamento de fosfatização e posterior pintura eletrostática.



Código	Descrição	Capacidade
▪ M18902	A 600mm x L 400mm x P 160mm;	20
▪ M18903	A 600mm x L 400mm x P 160mm;	30
▪ M18904	A 760mm x L 560mm x P 160mm;	50

Armários Claviculários

Armário em chapas de aço fosfotizada, com pintura epóxi na cor cinza. As chaves são ordenadas através de suporte e chaveiros em poliestireno alto impacto na cor amarelo. Fechadura do tipo yale. Identificação sequencial por números. Acompanha chaveiro e índice para controle de chaves.

Código	Capacidade	Descrição
▪ M14334	20 chaves	L 22 cm A 27 cm P 06 cm
▪ M14168	30 chaves	L 22 cm A 40 cm P 06 cm
▪ M14161	40 chaves	L 40 cm A 27 cm P 06 cm
▪ M17175	60 chaves	L 40 cm A 40 cm P 06 cm
▪ M14046	100 chaves	L 40 cm A 52 cm P 09 cm
▪ M14072	180 chaves	L 40 cm A 65 cm P 09 cm
▪ M18629	220 chaves	L 47 cm A 52 cm P 16,5 cm
▪ M18397	300 chaves	L 47 cm A 65 cm P 16,5 cm
▪ M14732	380 chaves	L 47 cm A 78,5 cm P 16,5 cm

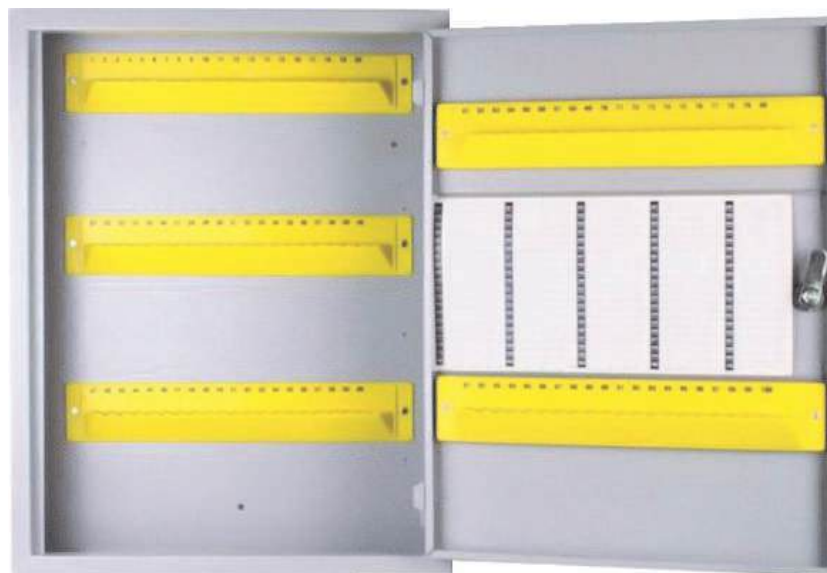

Armário Claviculário com porta de acrílico

Armário em chapas de aço fosfotizada, com pintura epóxi na cor cinza e porta de acrílico. As chaves são ordenadas através de suporte e chaveiros em poliestireno alto impacto na cor amarelo. Fechadura do tipo yale. Identificação sequencial por números. Acompanha chaveiro e índice para controle de chaves. Capacidade 60 chaves, Medidas L 43 cm | A 40 cm | P 07 cm.

Código: M14022

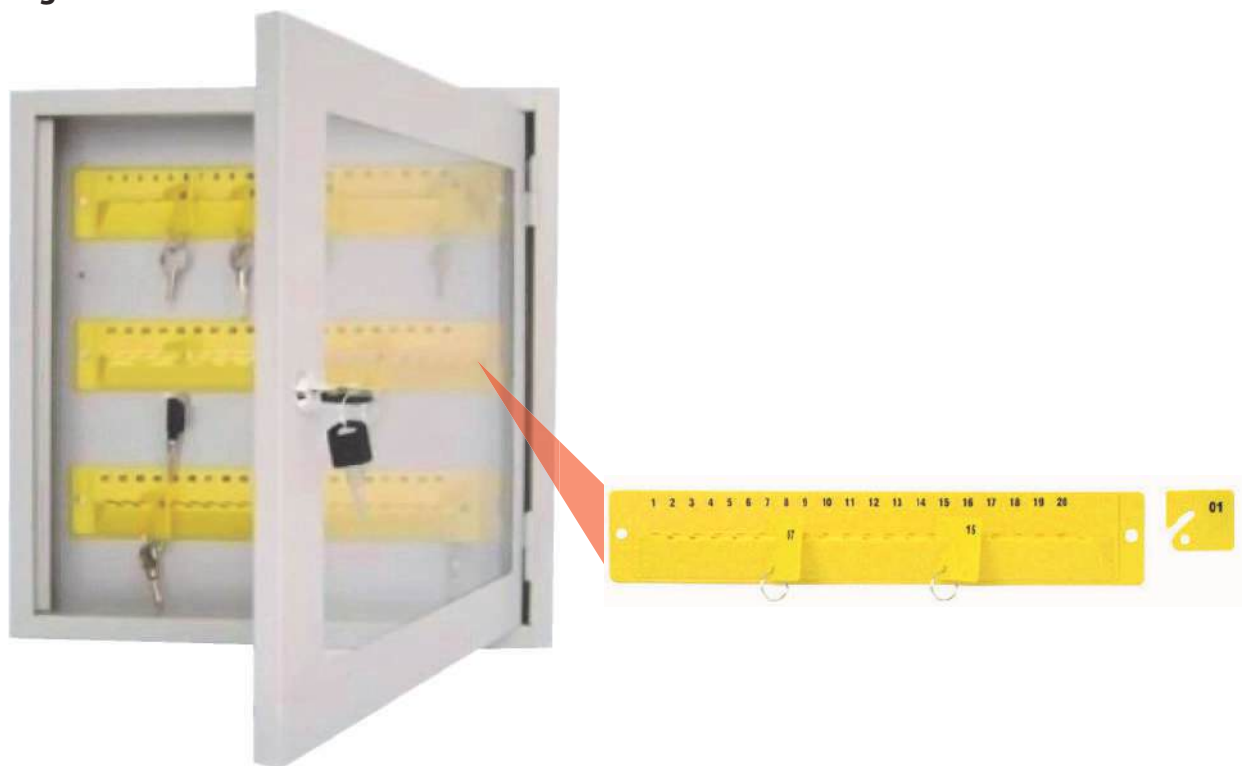

BOLSAS E ACESSÓRIOS

Pochete de Segurança

Confeccionada em poliéster resistente ao desgaste. Com três compartimentos com zíper.

Tamanho: (CxLxA) | 600 x 3,5 x 7mm

Código: M19354



Bolsa portátil de bloqueio de segurança

Feita em nylon com forro interno, com espaço para incluir cartão e chaves, tem alça de mão e suporte com velcro para encaixe em cinto.

Tamanho: (CxLxA) | 200 x 120 x 85mm

Código: M19849



Bolsa de Transporte para Dispositivos de Bloqueios

Confeccionada em poliéster resistente ao desgaste. Com uma divisória e dois bolsos laterais.

Tamanho: (CxLxA) | 350 x 280 x 190mm

Código: M19353



Bolsa de Transporte para Dispositivos de Bloqueios

Confeccionada em poliéster resistente ao desgaste; Com alça removível, com dez compartimento externo e oito interno.

Tamanho: (CxLxA) | 390 x 270 x 220mm

Código: M15117



Bolsa de Transporte Impressora MQ1PRO

Em nylon, forrada com camada de espuma para proteção da impressora, com 3 bolsos para guardar os suprimentos, alça de mão e alça transversal para transporte. Na cor cinza mescla com logo bordado.

Medida interna: 31x25x22cm (compartimento da impressora).

Medida externa: 42x27x23cm

Código: M19581



ROUPAS COM FAIXAS REFLETIVAS

Tecido repele água e óleo (não é impermeável). Respirável e que seca rapidamente. Resistente a lavagem, e à prova de intempéries. Tecido com cor que não desbota e resistente a manchas. Não precisa passar ferro. Alta visibilidade com faixas refletivas.

Adequado para atividades ao ar livre, casual, trabalho, vida diária, roupas esportivas, caminhadas, roupas de clube, uniformes de trabalho e outras atividades ao ar livre. Pode ocorrer variação nas medidas de 1 a 2cm de medição (para mais ou menos).

Material: 100% poliéster. Produto importado.

Blusão Amarelo Neon com Faixa Refletiva



BLUSÃO AMARELO NEON COM FAIXA REFLETIVA

TAMANHO	CINTURA (A)	COMPRIMENTO (B)	TORAX (C)	MANGA (D)
P	55	70	56	62
M	57	71	57	64
G	60	73	60	64
GG	64	76	66	64



maquimp®

Camiseta Amarelo Neon com Faixa Refletiva



CAMISETA AMARELO NEON COM FAIXA REFLETIVA

TAMANHO	CINTURA (A)	COMPRIMENTO (B)	TORAX (C)	MANGA (D)
P	55	74	54	24
M	57	76	56	26
G	59	78	58	28
GG	63	79	60	30

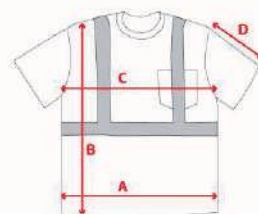

maquimp®

Colete Amarelo Neon com Faixa Refletiva



COLETE AMARELO NEON COM FAIXA REFLETIVA

TAMANHO	CINTURA (A)	COMPRIMENTO (B)	TORAX (C)	MANGA (D)
P	58	62	55	29
M	60	64	56	30
G	64	67	62	31
GG	72	69	66	32

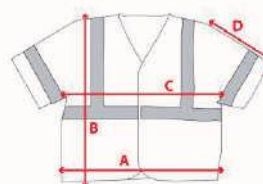

maquimp®

TAPA FURO

Para uso de vazamento em áreas confinadas como manutenção de máquinas e vazamento em tubulações. Fita para reparo de alta tecnologia, ideal para reparos de avarias em tubulações e também para reforçar juntas, conexões e emendas. Pode ser aplicada em qualquer tipo de tubulação. Possui elevada taxa de adesão e selagem, fácil manuseio. Reparos de rotina ou reparos emergenciais de vazamentos, controle de vazamentos de materiais perigosos, reforço estrutural, selagem de juntas, reconstrução, de paredes de tubos enfraquecidos, proteção contra corrosão e abrasão, reparos em áreas de difícil acesso, além de reparos submersos em água e conduítes elétricos. Produto destinado para reparo de tubulações industriais, construção civil, indústria química, indústria alimentícia, petróleo, gás, naval, refinaria, saneamento, elétrica e demais áreas de manutenção. Indicado para tubo de metal, plástico, aço, cobre, alumínio, galvanizado, aço inox, PVC, CPVC, fibra de vidro, polietileno, polipropileno e PVDF.



Opções de Medidas:

- 10cm x 3,6m
- 10cm x 6m
- 10cm x 7,6m
- 10cm x 9m
- 10cm x 4,5m
- 15cm x 15m
- 20cm x 15m
- 20cm x 6m
- 20cm x 9m
- 5cm x 1,5m
- 5cm x 1,2m
- 5cm x 3,6m.

TAPA FURO



COLETORES DE RESÍDUOS

Fabricados em Polietileno de alta densidade, opções de Carrinho coletor com pedal ou sem, Caixa com tampa ou sem, com capacidade de volume de 4l até 1000l.



PALLET DE CONTENÇÃO

Produzidos em material de alta qualidade e resistência, o que lhes garante longa vida útil e excelente custo benefício, uma vez que o líquido derramado fica armazenado no compartimento inferior do pallet, podendo ser reutilizado. São de fácil higienização, resistente à ação de agentes químicos e indicados para indústrias automotivas, alimentícias e farmacêuticas, além de distribuidoras de combustíveis e indústrias químicas, agrícolas e ambientais.



Pallet Contenção 1 tambor | 100L



Pallet Contenção 2 tambores | 75L



Pallet Contenção 2 tambores | 255L



Pallet Contenção 4 tambores | 150L



Pallet Contenção 4 tambores | 420L



Pallet Contenção 4 tambores | 1000L | Tanque de IBC's

PALLET ECO

Fabricado em polipropileno (PP) ou Polietileno de alta densidade (PEAD), garantindo alta qualidade, resistência e durabilidade. Em média, tem vida útil de 10 anos. Trançado para suportar grandes cargas, é indicado para diversos tipos de negócios, para armazenamento, organização de cargas e logística reversa. O palete tem capacidade estática para carga uniformemente distribuída.

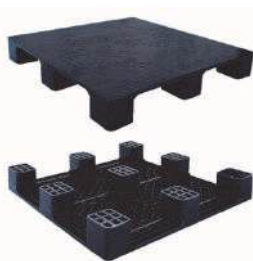

Pallet Eco
Superfície Lisa
Carga até
3000kg



Pallet Eco
Superfície
Vazada
Carga até
5000kg



Pallet Eco
Superfície
Vazada
Carga até
8000kg

ABSORVENTES INDUSTRIAIS

Absorventes industriais são eficazes na absorção de solventes à base de óleo, derivados de petróleo, tintas, óleos vegetais e outros. Sendo ideais para contenção de resíduos, limpeza e manutenção geral.

BRANCO

Específico para derivados de petróleo



FLOCO

Disponível em embalagem de 10KG. Para ser espalhado sobre possíveis vazamento de óleo e produtos químicos.



CORDÃO

Disponível em tamanhos de 1,20m saco com 30 unidades e 2,40m saco com 15 unidades. Com material absorvente na forma de flocos envolvidos por uma tela de TNT.



KIT MOP INDUSTRIAL E MANTAS ABSORVENTES

VERDE

Indicada para líquidos agressivos



MANTA

40x50cm caixa com 100 unidades. Sua utilização é feita quando a expansão (área contaminada) do líquido já foi controlada através dos cordões absorventes.



CRUNCHOIL

Disponível em embalagens de 5 kg e 10 kg. Composto orgânico de fibras naturais com propriedade biodegradáveis e de alta absorção.



KIT MOP INDUSTRIAL E TRAVESSEIROS ABSORVENTES

CINZA

Indicada para líquidos em Geral



TRAVESSEIRO

Disponível em tamanhos 23x23cm e 45x45cm. Para uso de vazamento em áreas confinadas como manutenção de máquinas e vazamento em tubulações.

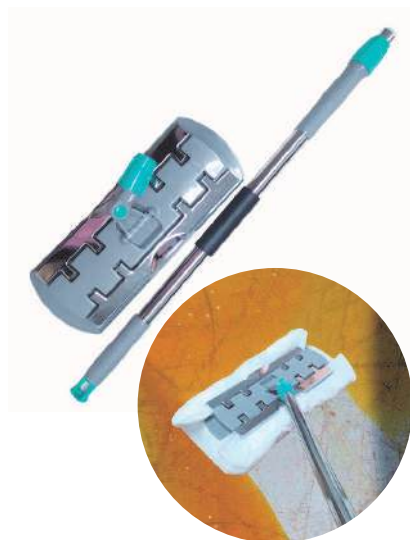

MOP INDUSTRIAL

Mop Industrial para o uso com mantas e travesseiros absorventes, ideal para aplicação em locais de difícil acesso, como embaixo de máquinas, armários e etc. Com cabo telescópico de 1,16 a 2m e com base de 35,5x15cm, composição de plástico, poliéster e inox. Indicado para uso com mantas nas medidas de 40x25cm e travesseiras nas medidas de 45x45cm.

KIT DE PROTEÇÃO AMBIENTAL (MITIGAÇÃO / SOPEP)

Os Kits de Proteção Ambiental são utilizados para conter e remover os derrames que envolvam petróleo e derivados, bem como líquidos perigosos em geral. Desenvolvemos o seu kit de proteção ambiental conforme suas especificações, onde atendam aos requisitos da ISO 14.001 (Preparação e Respostas a Emergência Ambiental), bem como a lei federal 9605/98 de Crimes Ambientais e a NR20 de Transporte de Produtos Perigosos e Postos de Combustíveis.

Kit de Emergência Container



120l

200l

kit de emergência 120l branco para produtos a base de petróleo e óleos

Conteúdo: 1 recipiente, 1 óculos de segurança, 1 par de luvas nitrílicas, 6 sacos para descarte, 28 mantas 0,40x0,50cm, 5 cordões de 7,6cm x 240cm, 3 traveseiros de 0,45x0,45x0,05m, 1 mata de respingos.

kit de emergência 120l verde para líquidos agressivos como ácidos

Conteúdo: 01 recipiente; 01 óculos; 01 par de luvas nitrílicas; 06 sacos para descartes; 52 mantas 0,28x0,33x0,004m; 08 cordões de 7,6 cm x 240 cm; 10 traveseiros de 0,45 x 0,45 x 0,05; 01 manta de respingos.

kit de emergência 120l cinza para líquidos em gerais

01 recipiente; 01 óculos; 01 par de luvas nitrílicas; 06 sacos para descartes; 52 mantas 0,40 x 0,50 x 0,004m; 08 cordões de 7,6 cm x 240 cm; 10 traveseiros de 0,45 x 0,45 x 0,05; 01 manta de 120l respingos.

kit de emergência 200 litros branco para produtos a base de petróleo e seus derivados

Conteúdo: 01 recipiente; 01 óculos; 01 par de luvas nitrílicas; 10 sacos para descartes; 60 mantas 0,40 x 0,50 x 0,004m; 08 cordões de 7,6 cm x 240 cm; 04 traveseiros de 0,45 x 0,45 x 0,05; 01 manta de respingos.

kit de emergência 200 litros verde para líquidos agressivos como ácidos

Conteúdo: 01 recipiente; 01 óculos; 01 par de luvas nitrílicas; 10 sacos para descartes; 70 mantas 0,28x0,33x0,004m; 11 cordões de 7,6 cm x 240 cm; 20 traveseiros de 0,45 x 0,45 x 0,05; 01 manta de respingos.

kit de emergência 200 litros cinza para líquidos em geral

Conteúdo: 01 recipiente; 01 óculos; 01 par de luvas nitrílicas; 10 sacos para descartes; 70 mantas 0,40x0,50x0,004m; 11 cordões de 7,6 cm x 240 cm; 20 traveseiros de 0,45 x 0,45 x 0,05; 01 manta de respingos.

Kit de Emergência Caixa



30l

50l

Kit de emergência 30l branco óleo para produtos a base de petróleo e óleos

Conteúdo: 1 recipiente, 1 óculos de segurança, 1 par de luvas nitrílicas, 2 sacos para descarte, 06 mantas, 0,40x0,50x0,004m, 3 cordões de 7,6cm x 120cm, 2 traveseiros de 0,23x0,23x0,05m.

Kit de emergência 30l verde para produtos agressivos como ácidos

Conteúdo: 1 recipiente, 1 óculos de segurança, 1 par de luvas nitrílicas, 2 sacos para descarte, 12 mantas 0,28x0,33x0,004m, 07 cordões de 7,6cm x 120cm, 06 traveseiros de 0,23x0,23x0,05m.

Kit de emergência 30l cinza para líquidos em gerais

Conteúdo: 1 recipiente, 1 óculos de segurança, 1 par de luvas nitrílicas, 2 sacos para descarte, 12 mantas 0,40x0,50x0,004m, 07 cordões de 7,6cm x 120cm, 06 traveseiros de 0,23x0,23x0,05m.

Kit de emergência 50l óleo branco para produtos a base de petróleo e óleos

Conteúdo: 1 recipiente, 1 óculos de segurança, 1 par de luvas nitrílicas, 3 sacos para descarte, 12 mantas 0,40x0,50x0,004m, 5 cordões de 7,6cm x 120cm, 3 traveseiros de 0,23x0,23x0,05m

Kit de emergência 50l verde para produtos agressivos como ácidos

Conteúdo: 1 recipiente, 1 óculos de segurança, 1 par de luvas nitrílicas, 3 sacos para descarte, 28 mantas 0,28x0,33x0,004m, 08 cordões de 7,6cm x 120cm, 12 traveseiros de 0,23x0,23x0,05m

Kit de emergência 50l cinza para produtos agressivos como ácidos

Conteúdo: 1 recipiente, 1 óculos de segurança, 1 par de luvas nitrílicas, 3 sacos para descarte, 28 mantas 0,40x0,50x0,004m, 08 cordões de 7,6cm x 120cm, 12 traveseiros de 0,23x0,23x0,05m

Kit de Emergência Bolsa



30l

50l

Kit Proteção Ambiental 30 litros Linha Branca

Conteúdo: 20 Mantas Absorvente de Óleo e Derivados 40x50x0,4cm, 5 Traveseiros Absorvente de Óleo e Derivados 23x23x5cm, 5 Cordões Absorvente de Óleo e Derivados 7,6cm x 1,2m, 1 Sacos de 3kg de Turfa – Absorvente Natural, 1 Pares de Luvas nitrílica, 5 Sacos de 50 litros para descarte, 1 Pá anti-faixa cabo 50cm e 1 Bolsa Laranja.

Kit Proteção Ambiental 50 litros Linha Branca

Conteúdo: 30 Mantas Absorvente de Óleo e Derivados 40x50x0,4cm, 5 Traveseiros Absorvente de Óleo e Derivados 23x23x5cm, 8 Cordões Absorvente de Óleo e Derivados 7,6cm x 1,2m, 1 Sacos de 3kg de Turfa – Absorvente Natural, 1 Óculos de Segurança, 1 Pares de Luvas nitrílica, 5 Sacos de 50 litros para descarte, 1 Pá anti-faixa cabo 50cm e 1 Bolsa Laranja



COFAPE

3D 3D

IMPRESSÃO 3D

Faça o seu projeto conosco!



Fabricação de filamentos nos seguintes materiais: ABS, PLA, PET G e ABS/PC, com cores personalizadas.

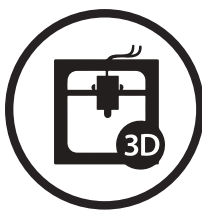

Impressão 3D para projetos de marketing e individual. Impressão 3D de peças de reposição para equipamentos.

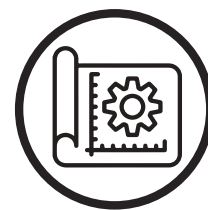

Prototipagem, projeto mockup de engenharia e cases de embalagem. Projeto de peças de reposição com Impressão 3D.



Desenvolvemos soluções em impressão 3D, projeto de peças de reposição para equipamentos.

COFAPE



Cofape 3D - Soluções em impressão 3D
(11) 5521-3311 | contato@cofape3d.com.br
Rua Morais Navarro, 226 | Socorro - 04763-020 | São Paulo - SP
www.cofape3d.com.br

The background of the entire image is a photograph of an industrial refinery or chemical plant. Several tall, cylindrical distillation columns are visible, with spiral staircases winding around them. The sky is a mix of deep blue and vibrant orange, suggesting a sunset or sunrise. The overall scene is industrial and dramatic.

maquimp[®]

MAQUIMP COMERCIAL IMPORTADORA

(11) 2802-9002 | (11) 97675-1505

maquimp@maquimp.com.br

Av. Santo Amaro, 3784 | Brooklin

São Paulo – SP, 04556-400 | Sobreloja

CNPJ: 59.578.948/0001-71